

PREFEITURA MUNICIPAL DA
Aliança

Unidos por uma nova Aliança



ORÇAMENTO

2014

LEI 1590/13

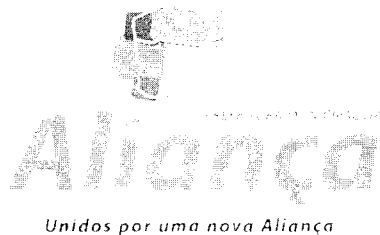

Mensagem

Senhor Presidente

Em cumprimento ao que dispõe o artigo 165 da constituição Federal e Art. 5º da Lei complementar 101, de 04 de maio de 2000, temos a honra de Submeter à elevada consideração dessa Egrégia Casa Legislativa o Projeto de Lei Orçamentária anual do Município para o exercício de 2014, no prazo legal.

Cabe registrar que o documento que ora encaminhamos a apreciação dessa casa atende a legislação orçamentária em vigor, estando adequado às normas da Lei complementar Federal nº 101/2000. Durante o período do nosso Governo sempre buscamos a estabilidade das finanças do município e a credibilidade dos serviços prestados a comunidade. No orçamento de 2014 estamos contemplando a continuidade dos grandes projetos em andamento, com vistas a sua conclusão, bem como a incorporação de novas ações. O orçamento fiscal compreende todas as receitas e despesas, seus órgão.

O projeto em apreço foi elaborado de acordo com os programas de governo, atendendo assim o princípio fundamental das finanças públicas.

Sintonizados com as necessidades da população e as suas reivindicações, a proposta orçamentária para 2014 prioriza os anseios de todos os cidadãos de Aliança.

Na oportunidade contamos com o apoio dessa Casa e de seus ilustres membros na aprovação das proposições contidas no incluso projeto de lei.

Atenciosamente,

Prefeito

Rua Domingos Braga, s/nº, Centro, Aliança/PE, Cep: 55.890-000
CNPJ nº 10.164.028/0001-18



LEI Nº 1590 / 2013.

EMENTA: Estima a Receita e Fixa a Despesa da Prefeitura de Aliança e Fundos para o Exercício de 2014.

O Prefeito do Município de Aliança, no uso de suas atribuições legais, faz saber que a Câmara Municipal de Aliança, aprovou e eu sanciono a seguinte Lei:

TÍTULO I

DAS DISPOSIÇÕES COMUNS

Art. 1.º Esta Lei estima a Receita e fixa a Despesa do Município de Aliança, Estado de Pernambuco, para o exercício financeiro de 2014, compreendendo:

I - Orçamento Fiscal, referente aos Poderes Executivo e Legislativo, seus fundos, órgãos e entidades da Administração Pública Municipal Direta e Indireta;

II - Orçamento da Seguridade Social, abrangendo os fundos, entidades e órgãos da Administração Pública Municipal Direta e Indireta, vinculados à saúde, assistência social e previdência.



TÍTULO II
DO ORÇAMENTO FISCAL E DA SEGURIDADE SOCIAL

CAPÍTULO I
DA ESTIMATIVA DA RECEITA

Seção Única

Da Receita Total

Art. 2.º A receita orçamentária, que decorrerá da arrecadação de tributos próprios ou transferidos e demais receitas correntes e de capital conforme a legislação vigente é estimada em R\$ 74.100.000,00 (setenta e quatro milhões e cem mil reais), de acordo com o seguinte desdobramento:

RECEITAS CORRENTES	68.177.500,00
Receita Tributária	1.718.100,00
Receita de Contribuição	4.781.700,00
Receita Patrimonial	221.950,00
Transferências Correntes	59.688.500,00
Outras Receitas Correntes	1.835.100,00
Deduções da Receita Corrente	-6.105.350,00
RECEITAS DE CAPITAL	5.922.500,00
Alienação de Bens	172.500,00
Transferência de Capital	5.750.000,00
RECEITAS CORRENTES INTRAORÇAMENTÁRIAS	6.037.500,00
Receita de Contribuição Intraorçamentária	6.037.500,00
TOTAL	74.100.000,00



CAPÍTULO II

DA FIXAÇÃO DA DESPESA

Seção Única

Da Despesa Total

Art. 3.º A despesa do Orçamento Fiscal e da Seguridade Social será realizada segundo as discriminações previstas na legislação em vigor, com o seguinte desdobramento:

1010 - Câmara Municipal de Aliança	2.618.000,00
2001 - Gabinete do Prefeito	561.550,00
2002 - Secretaria de Governo	820.000,00
2003 - Secretaria de Administração	2.285.300,00
2004 - Secretaria de Finanças e Planejamento	2.978.825,00
2005 - Secretaria de Educação	8.234.125,00
2006 - Secretaria de Cultura, Turismo e Esporte	1.341.440,00
2007 - Secretaria de Saúde	190.000,00
2008 - Secretaria de Assistência Social	234.860,00
2009 - Secretaria de Viação, Obras e Urbanismo	4.132.450,00
2010 - Secretaria de Serviços Públicos	2.960.700,00
2011 - Secretaria de Serviços Jurídicos	61.600,00
2012 - Secretaria de Desenvolvimento Econômico	86.300,00
2013 - Secretaria de Agricultura e Reforma Agrária	389.400,00
2014 - Educação FUNDEB 60%	17.286.000,00
2015 - Educação FUNDEB 40%	2.724.000,00
2016 - Educação Recursos FNDE	2.012.500,00
3001 - Fundo Municipal de Assistência Social	2.286.000,00
3002 - Gabinete do Prefeito	150.000,00
3003 - ALIANÇAPREV	10.702.450,00
3004 - Fundo Municipal de Saúde - SUS	4.321.750,00
3005 - Fundo Municipal de Saúde	7.722.750,00
TOTAL	74.100.000,00



CAPÍTULO III

DA AUTORIZAÇÃO PARA ABERTURA DE CRÉDITOS ADICIONAIS SUPLEMENTARES

Art. 4.º Fica o Poder Executivo Municipal autorizado a abrir créditos adicionais suplementares até o limite de 40% (quarenta por cento) do total da despesa autorizada, nos termos previstos no artigo 43, § 1.º, da Lei Federal n. 4.320, de 17 de março de 1964.

Art. 5.º Fica ainda o Poder Executivo Municipal autorizado a:

I - suplementar as respectivas dotações, com recursos do excesso de arrecadação verificado na receita, conforme os termos previstos no inciso II, do § 1.º, do artigo 43, da Lei Federal n. 4.320, de 17 de março de 1964;

II - suplementar as respectivas dotações, com recursos do superávit financeiro, conforme os termos previstos no inciso I, do § 1.º, do artigo 43, da Lei Federal n. 4.320, de 17 de março de 1964;

III - suplementar as respectivas dotações, com recursos de operação de crédito, conforme os termos previstos no inciso IV, do § 1.º, do artigo 43, da Lei Federal n.4.320, de 17 de março de 1964;

IV - utilizar a Reserva de Contingência também como recurso de abertura de créditos adicionais suplementares ou especiais;

V - criar, alterar, remanejar ou extinguir os códigos da Destinação de Recursos, composto de: Identificador de Uso – IDUSO, Grupo de Fontes de Recursos – GRUPO e Especificação das Fontes, respeitando a padronização das fontes definidas pelo Tribunal de Contas do Estado de Pernambuco. Esta autorização abrange os créditos adicionais abertos e reabertos durante o exercício de 2014.

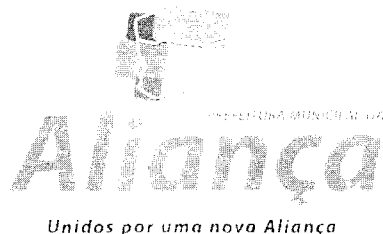

Parágrafo único. Os remanejamentos e suplementações de que tratam os incisos I, II e III não serão computados para efeito do limite fixado no artigo 4.º desta lei.

Art. 6.º Os créditos adicionais suplementares com indicação de recursos do Poder Legislativo, nos termos do inciso III, § 1.º, do art. 43, da Lei Federal n. 4.320, de 1964, poderão ser abertos até o limite de 40% da despesa autorizada, no âmbito do Poder Legislativo, por ato do Presidente da Câmara Municipal de Aliança

Parágrafo único. O Poder Legislativo enviará cópia do ato a que se refere o caput deste artigo, no prazo máximo de quinze dias, para que o Poder Executivo proceda às devidas anotações em seus registros orçamentários e contábeis.

Art. 7.º Fica o Executivo Municipal autorizado a remanejar e criar dentro de cada projeto ou atividade, o saldo das dotações dos elementos e/ou sub-elementos de despesas que o compõem, desde que, não altere os valores dos grupos de despesas.

Art. 8.º O Poder Executivo poderá proceder à suplementação das dotações orçamentárias, destinadas ao Poder Legislativo no exercício financeiro de 2014, de forma a atingir 6%, relativos ao somatório das receitas efetivamente realizadas no exercício financeiro de 2013, conforme disposto no art. 29-A, da Constituição Federal.

Parágrafo único. Como recurso para suplementação de que trata o caput deste artigo o Poder Executivo poderá utilizar o recurso enumerado no inciso III, do art. 43, da Lei Federal n. 4.320, de 1964.

TÍTULO III

DO ORÇAMENTO DE INVESTIMENTO

CAPÍTULO I

DAS FONTES DE FINANCIAMENTO

Art. 9.º O Orçamento tem como fontes de receita aquelas decorrentes de Recursos Próprios e de Transferência dos Estados e da União, estimadas com o seguinte desdobramento:

05 - Recursos do FUNDEB - Magistério	12.006.000,00
06 - Recursos do FUNDEB - Outras Despesas	8.004.000,00
09 - Recursos Transferidos pelo SUS	4.321.750,00
12 - Recursos de Contribuições para o RPPS	10.339.200,00
13 - Recursos Ordinários - Não vinculados)	30.223.300,00
16 - Recursos Transferidos pelo FNAS	1.178.750,00
19 - Transferências da CIDE	92.000,00
20 - Alienação de Bens	172.500,00
21 - Recursos do Salário-Educação	1.076.400,00
22 - Recursos PDDE	15.000,00
23 - Recursos – PNAE	517.500,00
24 - Recursos – PNATE	403.600,00
25 - Transferências de Outros Convênios	5.750.000,00
TOTAL	74.100.000,00



TÍTULO IV

DAS DISPOSIÇÕES FINAIS

Art. 10. Os créditos adicionais especiais e extraordinários autorizados no exercício financeiro de 2012 e reabertos nos limites de seus saldos, segundo o disposto no § 2.º do artigo 167 da Constituição Federal de 1988, obedecerão à codificação constante desta Lei.

Art. 11. Esta Lei entrará em vigor em 1.º de janeiro de 2014.

Aliança, 23 de novembro de 2013.

Cláudio Fernando Guedes Bezerra

Prefeito



LEGISLAÇÃO

- CONSTITUIÇÃO DE REPUBLICA FEDERATIVA DO BRASIL

- CONSTITUIÇÃO DO ESTADO DE PERNAMBUCO

- CODIGO TRIBUTARIO DO MUNICIPIO

- LEI ORGANICA DO MUNICIPIO

- LEI 4.320/64

- LEI DE RESPOSABILIDADE FISCAL 101/2000

- EMENDA CONSTITUCIONAL Nº 25/2000

- PORTARIA MINISTERIAIS



PERNAMBUCO
PREFEITURA DE ALIANÇA
Evolução da Receita
Orçamento Anual do Exercício de 2014

CODIGO	ESPECIFICAÇÃO	EXERCICIO DE 2011	%	EXERCICIO DE 2012	%	ESTIMATIVA P/ 2013	%	PREVISÃO P / 2014
1000.00.00	Receita Corrente	45.692.128,00	2,14	46.670.637,00	27,17	59.351.000,00	14,99	68.245.859,00
1100.00.00	Receita tributária	1.589.791,00	27,92	1.145.963,00	30,37	1.494.000,00	14,99	1.717.951,00
1200.00.00	Receita de Contribuição	2.613.237,00	13,88	2.975.824,00	39,73	4.158.000,00	14,99	4.781.284,00
1300.00.00	Receita Patrimonial	162.870,00	41,60	95.124,00	102,89	193.000,00	14,99	221.931,00
1600.00.00	Receita de Serviços	126.946,00	100,00	-	-	-	-	-
1700.00.00	Transferências Correntes	41.145.043,00	3,02	42.388.666,00	26,02	53.420.000,00	14,99	61.425.802,00
1900.00.00	Outras Receitas Correntes	54.241,00	19,95	65.060,00	32,19	86.000,00	14,99	98.891,00
2000.00.00	Receita de Capital	1.609.140,00	54,62	2.488.047,00	106,99	5.150.000,00	14,99	5.921.985,00
7000.00.00	INTRAGOVERNAMENTAL	2.832.976,00	-	2.963.052,00	-	5.250.000,00	-	6.036.975,00
9000.00.00	Deducao Formacao do FUNDEB	-	-	-	-	5.309.000,00	14,99	6.104.819,00
	TOTAL	50.134.244,00	56,76	52.121.736,00	134,16	64.442.000,00	44,97	74.100.000,00



PERIABILIDADE
PREFEITURA DE ATARICA
Evolução da Despesa
Orçamento Anual do Exercício de 2014

CODIGO	ESPECIFICAÇÃO	EXERCICIO DE 2011		EXERCICIO DE 2012		ESTIMATIVA P/ 2013		PREVISÃO P/ 2014
			%		%		%	
3000.00.00	Despesas Correntes	46.851.947,05	9,62	51.357.953,85	7,26	55.086.500,00	15,86	63.823.877,00
4000.00.00	Despesas de Capital	3.240.823,94	60,93	5.215.536,65	58,28	8.255.000,00	16,17	9.589.898,00
9999.99.90	Reserva de Contigência	-		-		1.100.000,00	37,62	686.225,00
TOTAL		50.092.770,99	70,55	56.573.490,50	65,54	64.441.500,00	5,58	74.100.000,00



PERNAMBUCO
PREFEITURA DE ALIANÇA
GRÁFICO DA RECEITA

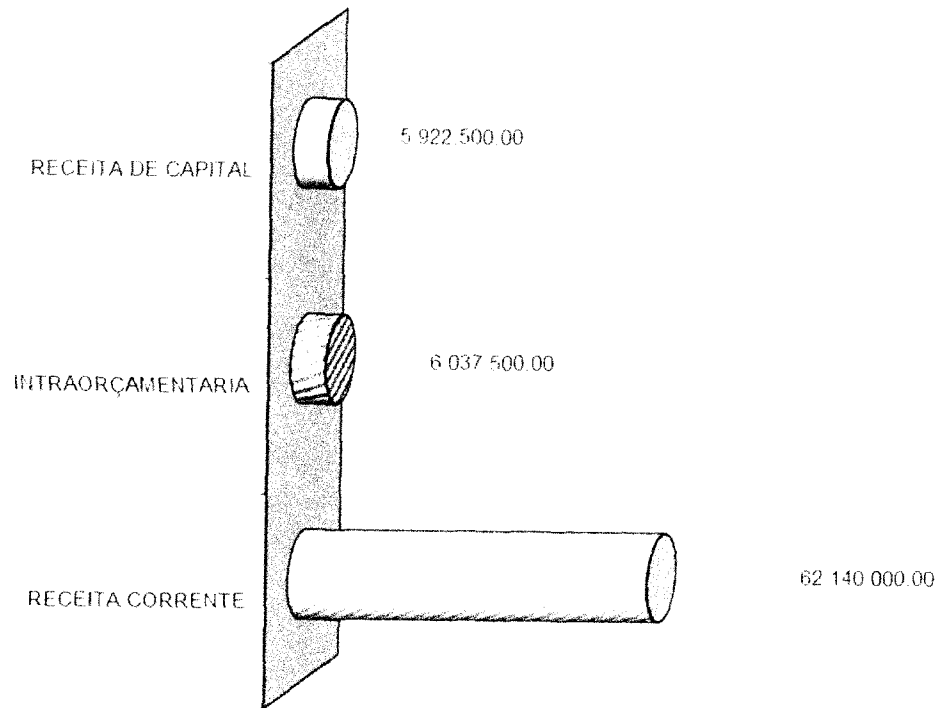



ESTADO DE
PRELIMINAR ALBICA
GRANICODARICELLA CORRENTE

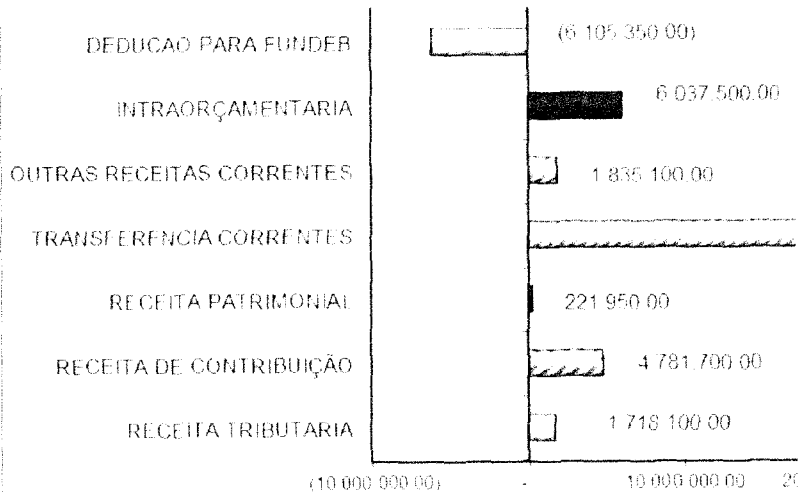

59 688 500 00

0 000 000 00 30 000 000 00 40 000 000 00 50 000 000 00 60 000 000 00



PERNAMBUCO
PREFEITURA ALIANÇA
GRAFICO POR FUNÇÃO

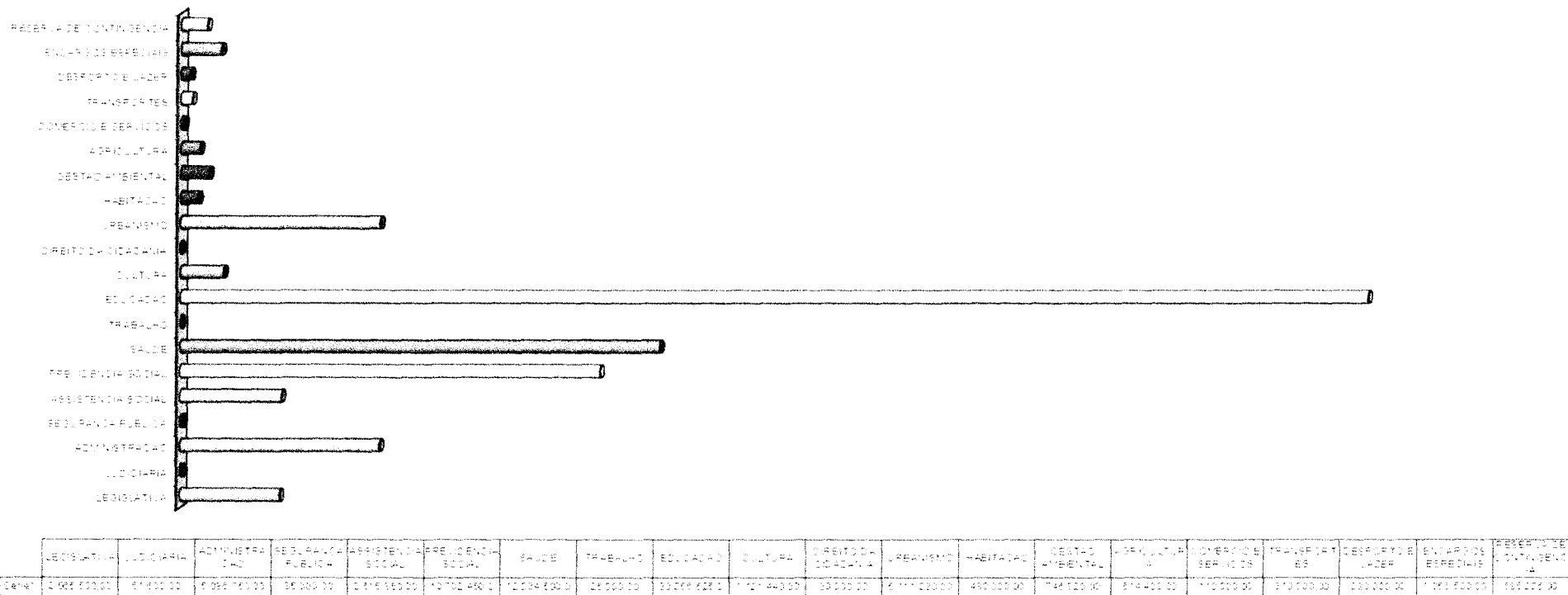



PERNAMBUCO
PREFEITURA ALIANÇA
GRÁFICOS POR ORGÃO

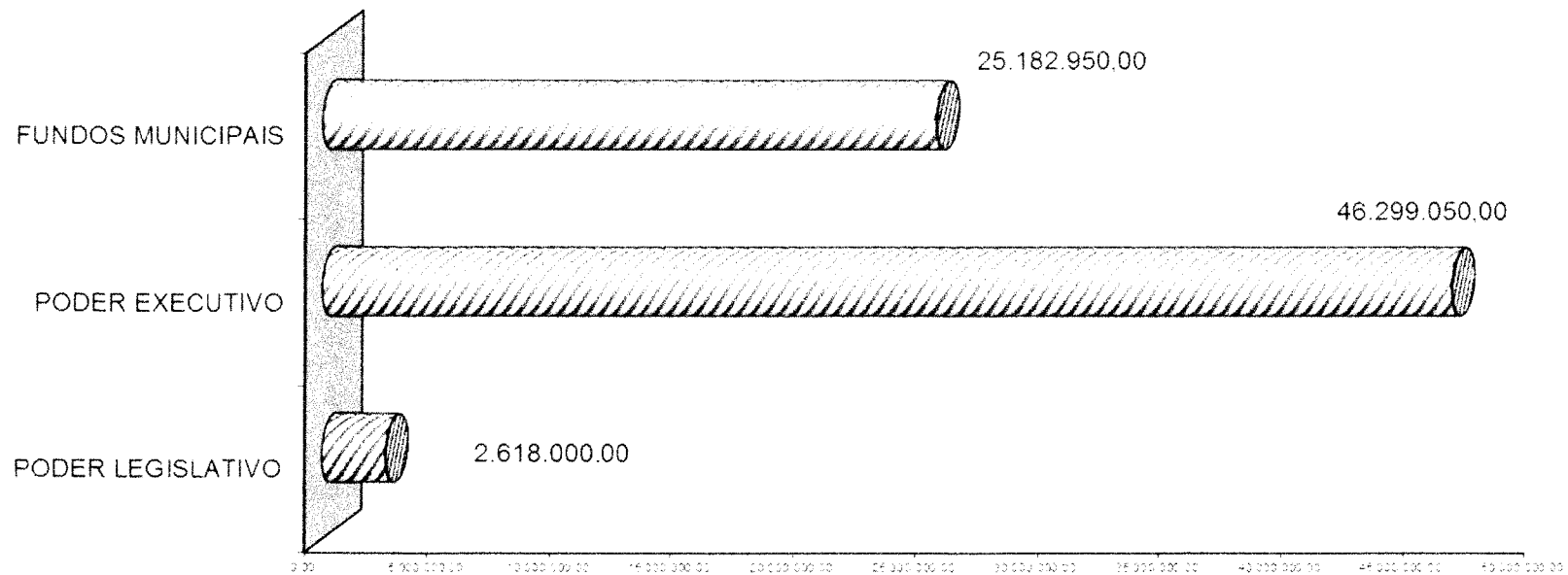



PREFEITURA
PREFEITURA DE ALIANÇA
GRÁFICO POR ELEMENTO DE DESPESA

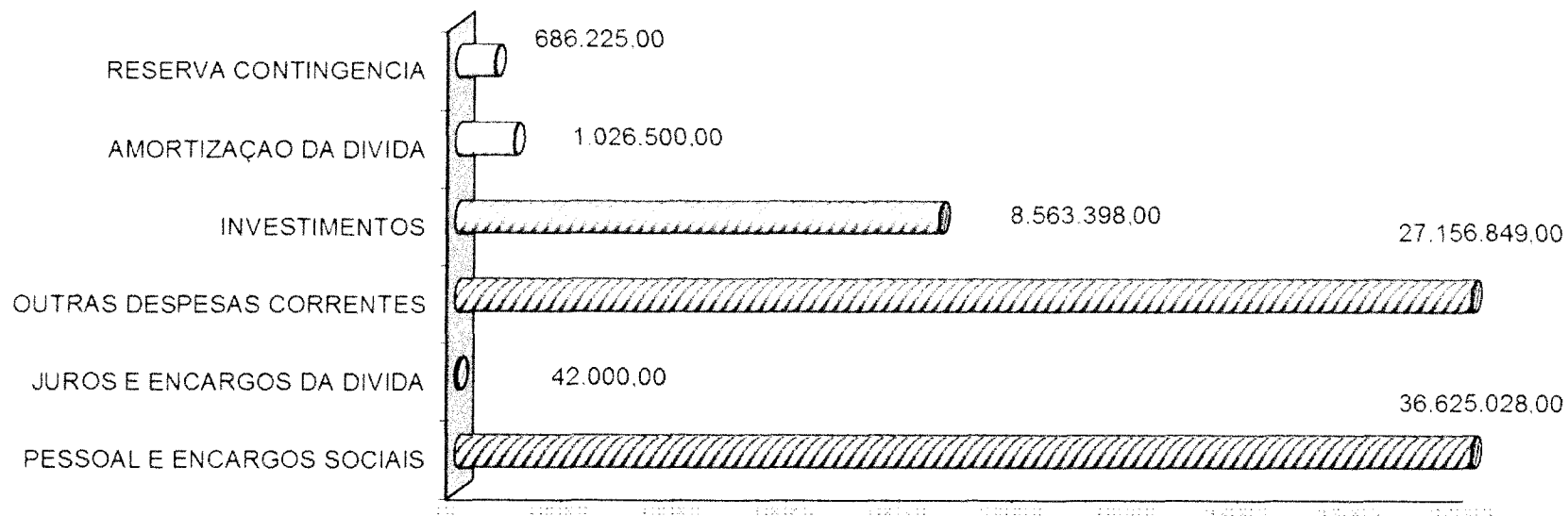



PERNAMBUCO
PREFEITURA ALIANÇA
GRÁFICO DA DESPESAS

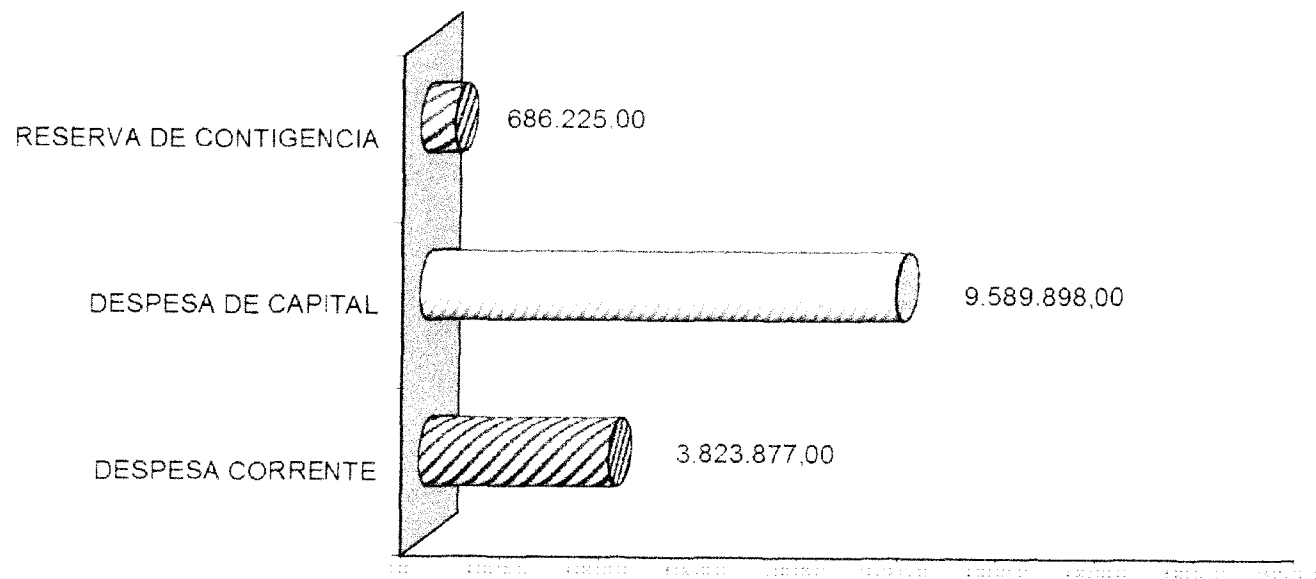



PERNAMBUCO
PREFEITURA DE ALINAÇA
GRÁFICO UNIDADE ORÇAMENTARIAS

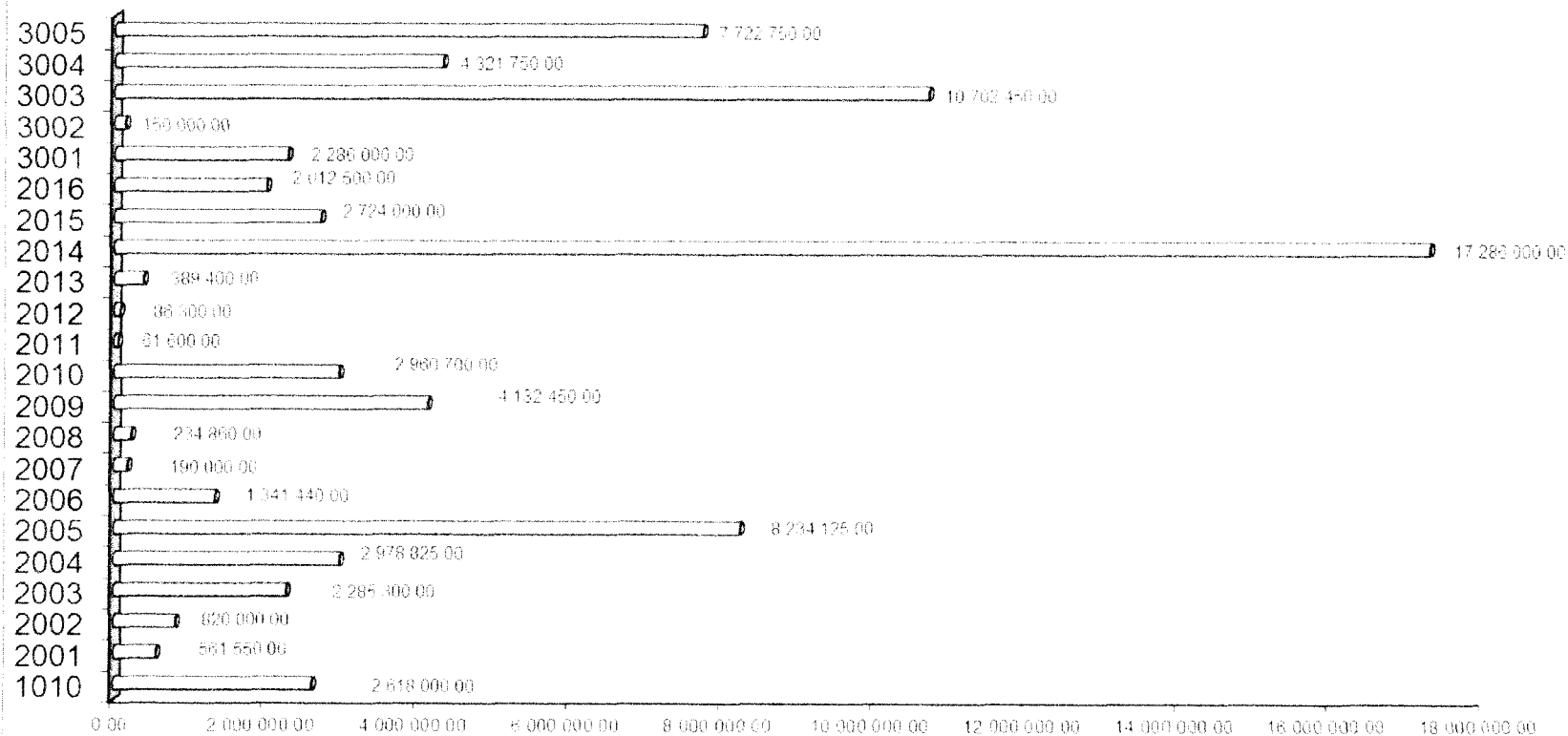



PERNAMBUCO

PREFEITURA DE ALIANCA LEI 1590/13

Anexo 1 - Lei 4.320/64

Demonstrativo da Receita e Despesa Segundo as Categorias Econômicas

Orçamento Anual do Exercício de 2014

RS 1,00

RECEITAS		DESPESAS	
RECEITAS CORRENTES	62.140.000,00	DESPESAS CORRENTES	63.823.877,00
RECEITA TRIBUTARIA	1.718.100,00	PESSOAL E ENCARGOS SOCIAIS	36.625.028,00
RECEITA DE CONTRIBUICOES	4.781.700,00	JUROS E ENCARGOS DA DIVIDA	42.000,00
RECEITA PATRIMONIAL	221.950,00	OUTRAS DESPESAS CORRENTES	27.156.849,00
RECEITA AGROPECUARIA			
RECEITA INDUSTRIAL			
RECEITA DE SERVICOS			
TRANSFERENCIAS CORRENTES	59.688.500,00		
OUTRAS RECEITAS CORRENTES	1.835.100,00		
EDUCAO PARA FUNDEB	-6.105.350,00		
DEFICIT CORRENTE		SUPERÁVIT CORRENTE	4.353.623,00
TOTAL	68.177.500,00	TOTAL	68.177.500,00
RECEITAS DE CAPITAL	5.922.500,00	DESPESAS DE CAPITAL	9.589.898,00
OPERACOES DE CREDITO		INVESTIMENTOS	8.563.398,00
ALIEENACAO DE BENS	172.500,00	INVERSOES FINANCEIRAS	
AMORTIZACOES DE EMPRESTIMOS		AMORTIZACAO DA DIVIDA	1.026.500,00
TRANSFERENCIAS DE CAPITAL	5.750.000,00		
OUTRAS RECEITAS DE CAPITAL			
DEFICIT CAPITAL	3.667.398,00	SUPERÁVIT CAPITAL	
TOTAL	9.589.898,00	TOTAL	9.589.898,00

RESUMO

RECEITAS CORRENTES	62.140.000,00	DESPESAS CORRENTES	63.823.877,00
RECEITAS DE CAPITAL	5.922.500,00	DESPESAS DE CAPITAL	9.589.898,00
RECEITAS INTRA GOVERNAMENTAIS	6.037.500,00	RESERVA DE CONTINGENCIA	686.225,00
DEFICIT		SUPERÁVIT	
TOTAL	74.100.000,00	TOTAL	74.100.000,00



PERNAMBUCO
PREFEITURA DE ALIANÇA LEI 1590/13
Anexo 2 - Lei 4.320/64
Receita Segundo as Categorias Econômicas
Orçamento Anual do Exercício de 2014

Data 31/12/2013

R\$ 1,00

Código Receita	Especificação	Desdobramento	Subfonte	Fonte	Categoria Econômica
1110000000	RECEITAS CORRENTES				
1110000000	RECEITAS TRIBUTARIAS			1.718.100,00	
1110000000	IMPOSTOS			1.529.500,00	
1110000000	IMPOSTO SOBRE PATRIMONIO E A RENDA		839.500,00		
1110020000	IMPOSTO SOBRE PROPRIEDADE PREDIAL E TERRITORIAL URBANA	230.000,00			230.000,00
1110020200	IMPOSTO TERRITORIAL URBANO	230.000,00			230.000,00
1110040000	IMPOSTO SOBRE RENDA E PROVENTOS DE QUAQUER NATURAZA	575.000,00			575.000,00
1110043100	IMPOSTO RETIDO NA FONTE PESSOA FISICA	115.000,00			115.000,00
1110043400	IMPOSTO DE RENDA RETIDO NA FONTE SOB OUTROS RENDIMENTOS	460.000,00			460.000,00
1110080000	IMP S/TRANSMISSAO INTER VIVOS BENS IMOVEIS E DIREITOS REAIS S/ IMOVEIS	34.500,00			34.500,00
1110000000	IMPOSTO SOBRE A PRODUCAO E A CIRCULACAO		690.000,00		
1110050000	IMPOSTOS SOBRE SERVICOS DE QUALQUER NATUREZA	690.000,00			690.000,00
1110000000	TAXAS			188.600,00	
1110000000	TAXAS PELO EXERCICIOS DE PODER DE POLICIA		164.450,00		
1110070000	TAXA DE FISCALIZACAO DE VIGILANCIA SANITARIA	11.500,00			11.500,00
1110080000	TAXA DE SERVICOS ADMINISTRATIVOS	116.400,00			116.400,00
1110090000	TAXA DE LICENCA PARA FUNCIONAMENTO	13.800,00			13.800,00
1110090000	TAXA DE LICENCA PARA EXERCUCAO DE OBRAS	13.800,00			13.800,00
1110310000	TAXA DE UTILIZACAO DE AREA DE DOMIN PUBLICO	5.750,00			5.750,00
1110990000	OUTRAS TAXAS PELO EXERCICIO DO PODE DE POLICIA	3.200,00			3.200,00
1110000000	TAXA PELA PRESTACAO DE SERVICOS		24.150,00		
1110280000	TAXAS DE CEMITERIOS	11.500,00			11.500,00
1110990000	OUTRAS TAXA PELA PRESTACAO DE SERVICOS	12.650,00			12.650,00
1110000000	RECEITA DE CONTRIBUICAO			4.781.700,00	
1110000000	RECEITAS DE CONTRIBUICOES PREVIDENCIARIAS			4.301.700,00	

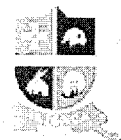

PERNAMBUCO
PREFEITURA DE ALIANÇA LEI 1590/13
Anexo 2 - Lei 4.320/64
Receita Segundo as Categorias Econômicas
Orçamento Anual do Exercício de 2014

Data 31/12/2013

RS 1 00

Código Receita	Especificação	Desdobramento	Subfonte	Fonte	Categoria Econômica
1010 29 00 00	CONTRIBUICAO PREVIDENCIARIA DO REGIME PROPRIO	4 301 700,00			4 301 700 00
1010 29 07 00	CONTRIBUICAO DE SERVIDOR ATIVO CIVIL	3 677 700,00			3 677 700 00
1010 29 15 00	CONTRIBUICAO PREVIDENCIARIA EM REGIME PARCELAMENTO DEBITOS	624 000,00			624 000 00
1030 00 00 00	CONTRIBUICAO CUSTEIO DA ILUMINACAO PUBLICA			480 000,00	
1030 00 00 00	RECEITA PATRIMONIAL			221 950,00	
1030 00 00 00	RECEITAS IMOBILIARIAS			41 000,00	
1031 00 00 00	ALUGUEIS		23 000,00		
1039 00 00 00	OUTRAS RECEITAS IMOBILIARIAS		18 000,00		
1030 00 00 00	RECEITAS DE VALORES MOBILIARIOS			180 950,00	
1038 00 00 00	REMUNERACAO DE DEPOSITOS		180 950,00		
1038 01 00 00	REMUNERACAO DE DEPOSITOS BANCARIOS VINCULADOS	100 450,00			100 450 00
1038 02 00 00	REMUNERACAO DE DEPOSITOS DE RECURSO NAO VINCULADOS	80 500,00			80 500 00
1010 00 00 00	TRANSFERENCIAS CORRENTES			59 688 500,00	
1010 00 00 00	TRANSFERENCIAS INTERGOVERNAMENTAIS			59 688 500,00	
1010 00 00 00	TRANSFERENCIAS DA UNIAO		33 353 500,00		
1010 01 00 00	PARTICIPACAO NA RECEITA DA UNIAO	24 506 500,00			24 506 500 00
1010 01 02 00	COTA-PARTE DO FUNDO DE PARTICIPACAO DOS MUNICIPIOS	24 495 000,00			24 495 000 00
1010 01 05 00	COTA-PARTE DO IMPOSTO SOBRE A PROPRIEDADE TERRITORIAL RURAL	11 500,00			11 500 00
1010 00 00 00	TRANSFERENCIA COMPENSACAO FINANC. EXPLORACAO RECURSOS NATURAIS	437 000,00			437 000 00
1010 00 00 00	COTA PARTE DO FUNDO ESPECIAL DO PETROLLO	345 000,00			345 000 00
1010 00 00 00	COTA-PARTE DA CONTRIBUICAO DOMINIO ECONOMICO - CIDE	92 000,00			92 000 00
1010 33 00 00	TRANSFERENCIA DE RECURSOS DO SIST UNICO DE SAUDE - SUS REP F SAUDE	4 321 750,00			4 321 750 00
1010 33 01 00	PISO DE ATENCAO BASICA - PAB FIXO	876 200,00			876 200 00
1010 33 02 00	PROGRAMA DE SAUDE DA FAMILIA- PSF	933 140,00			933 140 00
1010 33 03 00	PROGRAMA AGENTE CUMUNITARIO DA SAUDE - PASC	958 378,00			958 378 00



PERNAMBUCO
PREFEITURA DE ALIANÇA LEI 1590/13
Anexo 2 - Lei 4.320/64
Receita Segundo as Categorias Econômicas
Orçamento Anual do Exercício de 2014

Data 31/12/2013

RS 1,00

Código Receita	Especificação	Desdobramento	Subfonte	Fonte	Categoria Econômica
1721 33 04 00	MEDIA/ALTA COMPLEXIDADE AMBULATORIAL E HOSPITALAR	623 248 00			623 248 00
1721 33 05 00	SAUDE BUCAL	292 360,00			292 360,00
1721 33 06 00	VIGILANCIA EM SAUDE - NASF	76 000,00			76 000 00
1721 33 07 00	BLOCO DE ASSISTENCIA FARMACEUTICA FARMACIA BASICA	206 660,00			206 660 00
1721 33 08 00	OUTRAS TRANSFERENCIA FUNDO A FUNDO	355 764,00			355 764 00
1721 34 00 00	TRANSFERENCIA DE RECURSOS DO FUNDO NACIONAL ASSISTENCIA SOCIAL	1 178 750,00			1 178 750,00
1721 34 01 00	ERRADICACAO DO TRABALHO INFANTIL PETI	287 500,00			287 500 00
1721 34 02 00	TRASFERENCIA DE RECURSOS DO FNAS PACI	34 500,00			34 500 00
1721 34 03 00	TRANSFERENCIA RECUSOS FNAS - PTB	34 500,00			34 500,00
1721 34 04 00	PROGRAMA BOLSA FAMILIA	460 000,00			460 000 00
1721 34 06 00	TRANSFERENCIA RECURSOS FNAS PROJOVE	287 500,00			287 500 00
1721 34 07 00	TRANSF DE RECURSOS FNAS - PBV II	17 250,00			17 250,00
1721 34 99 00	OUTRAS TRANSFERENCIA DO FNAS	57 500,00			57 500 00
1721 35 00 00	TRANSFERENCIA DE RECURSOS DO FUNDO NACIONAL DE SENVL EDUCACAO - FNDE	2 012 500,00			2 012 500 00
1721 35 01 00	TRANSFERENCIA DO SALARIO EDUCACAO	1 076 400,00			1 076 400 00
1721 35 02 00	PROGRAMA DINHEIRO DIRETO ESCOLA	15 000,00			15 000 00
1721 35 03 00	PROGRAMA NACIONAL DE ALIMENTACAO ESCOLAR - PNAE	517 500,00			517 500 00
1721 35 04 00	PRPGRAMA NACIONAL TRANSPORTE ESCOLAR - PNAIE	403 600,00			403 600 00
1721 36 00 00	TRANSFERENCIA FINANCEIRA LC N 87/96	17 250,00			17 250 00
1721 99 00 00	OUTRAS TRANSFERENCIA DA UNIAO	879 750,00			879 750 00
712 00 00 00	TRANSFERENCIAS DOS ESTADOS		6 325 000,00		
712 01 00 00	PARTICIPACAO NA RECEITA DOS ESTADOS	6 325 000,00			6 325 000 00
712 01 01 00	COTA-PARTE DO ICMS	5 129 000,00			5 129 000 00
712 01 02 00	COTA-PARTE DO IPVA	862 500,00			862 500 00
712 01 04 00	COTA-PARTE DO IPI S/EXPORTACAO	11 500,00			11 500 00



PERNAMBUCO
 PREFEITURA DE ALIANCA LEI 1590/13
 Anexo 2 - Lei 4.320/64
 Receita Segundo as Categorias Econômicas
 Orçamento Anual do Exercício de 2014

RS 1 00

Código Receita	Especificação	Desdobramento	Subfonte	Fonte	Categoria Econômica
1722 01 99 00	OUTRAS PARTICIPACOES NA RECEITA DOS ESTADOS	322 000 00			322 000 00
1724 00 00 00	TRANSFERENCIAS MULTIGOVERNAMENTAIS		20 010 000 00		
1724 01 00 00	TRANSFERENCIAS DE RECURSOS DO FUNDO DA EDUCACAO BASICA - FUNDEB	17 710 000 00			17 710 000 00
1724 02 00 00	COMPLEMENTO DA UNIAO FUNDEB	2 300 000 00			2 300 000 00
1900 00 00 00	OUTRAS RECEITAS CORRENTES			1 835 100 00	
1920 00 00 00	INDENIZACOES E RESTITUICOES			15 000 00	
1922 00 00 00	RESTITUICOES		15 000 00		
1922 99 00 00	OUTRAS RESTITUICAO	3 000 00			3 000 00
1930 00 00 00	RECEITA DA DIVIDA ATIVA			62 500 00	
1931 00 00 00	RECEITA DA DIVIDA ATIVA TRIBUTARIA		62 500 00		
1931 11 00 00	RECEITA DA DIVIDA ATIVA DO I.P.T.U.	57 500 00			57 500 00
1931 99 00 00	RECEITA DIVIDA ATIVA OUTROS TRIBUTOS	5 000 00			5 000 00
1990 00 00 00	RECEITAS DIVERSAS			1 757 600 00	
2000 00 00 00	RECEITA DE CAPITAL				
2000 00 00 00	ALIENACAO DE BENS			172 500 00	
2010 00 00 00	ALIENACAO DE BENS MOVEIS			115 000 00	
2020 00 00 00	ALIENACAO DE BENS IMOVEIS			57 500 00	
2400 00 00 00	TRANSFERENCIAS DE CAPITAL			5 750 000 00	
2400 00 00 00	TRANSFERENCIAS INTERGOVERNAMENTAIS			5 750 000 00	
2421 00 00 00	TRANSFERENCIAS DA UNIAO		5 117 500 00		
2421 99 00 00	OUTRAS TRANSFERENCIA DA UNIAO	5 117 500 00			5 117 500 00
2430 00 00 00	TRANSFERENCIAS DOS ESTADOS		632 500 00		
2430 99 00 00	OUTRAS TRANSFERENCIA DO ESTADO	632 500 00			632 500 00
7000 00 00 00	RECEITAS CORRENTES INTRAORCAMENTARIAS				
7100 00 00 00	RECEITAS DE CONTRIBUICOES			6 037 500 00	



PERNAMBUCO
PREFEITURA DE ALIANÇA LEI 1590/13
Anexo 2 - Lei 4.320/64
Receita Segundo as Categorias Econômicas
Orçamento Anual do Exercício de 2014

Data 31/12/2013

RS 1,00

Código Receita	Especificação	Desdobramento	Subfonte	Fonte	Categoria Econômica
7010 00 00 00	CONTRIBUICOES SOCIAIS			6 037 500,00	
7010 09 00 00	CONTRIBUICAO PREVIDENCIARA AO REGIME PROPRIO	6 037 500,00			6 037 500,00
7010 09 01 00	CONTRIBUICAO PATRONAL - RPPS	5 137 500,00			5 137 500,00
7010 09 15 00	CONTRIBUICAO PREVIDENCIARIA EM REGIME DE PARCELAMENTO DEBITO	900 000,00			900 000,00
8000 00 00 00	DEDUCOES DA RECEITA				
8000 00 00 00	DEDUCAO RECEITAS PARA FUNDEB			-6 105 350,00	
8000 00 00 00	DEDUCAO DAS TRANSFERENCIAS PARA O FUNDEB			-6 105 350,00	
8000 00 00 00	DEDUCAO DAS TRANSFERENCIAS DA UNIAO PARA O FUNDEB		-4 904 750,00		
8000 00 00 00	DEDUCAO DAS PARTICIPACAO RECEITA UNIAO PARA O FUNDEB	-4 901 300,00			-4 901 300,00
8000 00 00 00	DEDUCAO DE RECEITA DO FPM FUNDEB	-4 899 000,00			-4 899 000,00
8000 00 00 00	DEDUCAO DE RECEITA DO ITR FUNDEB	-2 300,00			-2 300,00
8000 00 00 00	DEDUCAO RECEITA ICMS 87/96 FUNDEB	-3 450,00			-3 450,00
8000 00 00 00	DEDUCAO DAS TRANSFERENCIAS DO ESTADO PARA O FUNDEB		-1 200 600,00		
8000 00 00 00	DEDUCAO DAS RECEITAS TRANSFERENCIA ESTADO PARA O FUNDEB	-1 200 600,00			-1 200 600,00
8000 00 00 00	DEDUCAO DE RECEITA DO ICMS FUNDEB	-1 025 800,00			-1 025 800,00
8000 00 00 00	DEDUCAO DA RECEITA DO IPVA FUNDEB	-172 500,00			-172 500,00
8000 00 00 00	DEDUCAO DA RECEITA DO IPI FUNDEB	-2 300,00			-2 300,00
TOTAL GERAL					74.100.000,00



PERNAMBUCO
PREFEITURA DE ALIANCA - FISCAL 1590/13
Anexo 2 - Lei 4.320/64
Receita Segundo as Categorias Econômicas
Orçamento Anual do Exercício de 2014

Data : 31/12/2013

R\$ 1.00

Código Receita	Especificação	Desdobramento	Subfonte	Fonte	Categoria Econômica
1000.00.00.00	RECEITAS CORRENTES				
1100.00.00.00	RECEITAS TRIBUTARIAS			1.718.100,00	
1110.00.00.00	IMPOSTOS			1.529.500,00	
1112.00.00.00	IMPOSTO SOBRE PATRIMONIO E A RENDA		839.500,00		
1112.02.00.00	IMPOSTO SOBRE PROPRIEDADE PREDIAL E TERRITORIAL URBANA	230.000,00			230.000,00
1112.02.02.00	IMPOSTO TERRITORIAL URBANO	230.000,00			230.000,00
1112.04.00.00	IMPOSTO SOBRE RENDA E PROVENTOS DE QUAQUER NATURAZA	575.000,00			575.000,00
1112.04.31.00	IMPOSTO RETIDO NA FONTE PESSOA FISICA	115.000,00			115.000,00
1112.04.34.00	IMPOSTO DE RENDA RETIDO NA FONTE SOB OUTROS RENDIMENTOS	460.000,00			460.000,00
1112.08.00.00	IMP. S/TRANSMISSAO INTER VIVOS BENS IMOVEIS E DIREITOS REAIS S/ IMOVEIS	34.500,00			34.500,00
1113.00.00.00	IMPOSTO SOBRE A PRODUCAO E A CIRCULACAO		690.000,00		
1113.05.00.00	IMPOSTOS SOBRE SERVICOS DE QUALQUER NATUREZA	690.000,00			690.000,00
1120.00.00.00	TAXAS			188.600,00	
1121.00.00.00	TAXAS PELO EXERCICIOS DE PODER DE POLICIA		164.450,00		
1121.17.00.00	TAXA DE FISCALIZACAO DE VIGILANCIA SANITARIA	11.500,00			11.500,00
1121.22.00.00	TAXA DE SERVICOS ADMINISTRATIVOS	116.400,00			116.400,00
1121.25.00.00	TAXA DE LICENCA PARA FUNCIONAMENTO	13.800,00			13.800,00
1121.29.00.00	TAXA DE LICENCA PARA EXERCUCAO DE OBRAS	13.800,00			13.800,00
1121.31.00.00	TAXA DE UTILIZACAO DE AREA DE DOMIN PUBLICO	5.750,00			5.750,00
1121.99.00.00	OUTRAS TAXAS PELO EXERCICIO DO PODE DE POLICIA	3.200,00			3.200,00
1122.00.00.00	TAXA PELA PRESTACAO DE SERVICOS		24.150,00		
1122.28.00.00	TAXAS DE CEMITERIOS	11.500,00			11.500,00
1122.99.00.00	OUTRAS TAXA PELA PRESTACAO DE SERVICOS	12.650,00			12.650,00
1200.00.00.00	RECEITA DE CONTRIBUICAO			480.000,00	
1230.00.00.00	CONTRIBUCAO CUSTEIO DA ILUMINACAO PUBLICA			480.000,00	



PERNAMBUCO
PREFEITURA DE ALIANÇA - FISCAL 1590/13
Anexo 2 - Lei 4.320/64
Receita Segundo as Categorias Econômicas
Orçamento Anual do Exercício de 2014

Data - 31/12/2013

R\$ 1,00

Código Receita	Especificação	Desdobramento	Subfonte	Fonte	Categoria Econômica
1300.00.00.00	RECEITA PATRIMONIAL			221.950,00	
1310.00.00.00	RECEITAS IMOBILIARIAS			41.000,00	
1311.00.00.00	ALUGUEIS		23.000,00		
1319.00.00.00	OUTRAS RECEITAS IMOBILIARIAS		18.000,00		
1320.00.00.00	RECEITAS DE VALORES MOBILIARIOS			180.950,00	
1325.00.00.00	REMUNERACAO DE DEPOSITOS		180.950,00		
1325.01.00.00	REMUNERACAO DE DEPOSITOS BANCARIOS VINCULADOS	100.450,00			100.450,00
1325.02.00.00	REMUNERACAO DE DEPOSITOS DE RECURSO NAO VINCULADOS	80.500,00			80.500,00
1700.00.00.00	TRANSFERENCIAS CORRENTES			54.188.000,00	
1700.00.00.00	TRANSFERENCIAS INTERGOVERNAMENTAIS			54.188.000,00	
1701.00.00.00	TRANSFERENCIAS DA UNIAO		27.853.000,00		
1701.01.00.00	PARTICIPACAO NA RECEITA DA UNIAO	24.506.500,00			24.506.500,00
1701.01.02.00	COTA-PARTE DO FUNDO DE PARTICIPACAO DOS MUNICIPIOS	24.495.000,00			24.495.000,00
1701.01.05.00	COTA-PARTE DO IMPOSTO SOBRE A PROPRIEDADE TERRITORIAL RURAL	11.500,00			11.500,00
1701.22.00.00	TRANSFERENCIA COMPENSACAO FINANC EXPLORACAO RECURSOS NATURAIS	437.000,00			437.000,00
1701.22.70.00	COTA PARTE DO FUNDO ESPECIAL DO PETROLEO	345.000,00			345.000,00
1701.22.71.00	COTA-PARTE DA CONTRIBUICAO DOMINIO ECONOMICO - CIDE	92.000,00			92.000,00
1701.35.00.00	TRANSFERENCIA DE RECURSOS DO FUNDO NACIONAL DESENV EDUCACAO - FNDE	2.012.500,00			2.012.500,00
1701.35.01.00	TRANSFERENCIA DO SALARIO EDUCACAO	1.076.400,00			1.076.400,00
1701.35.02.00	PROGRAMA DINHEIRO DIRETO ESCOLA	15.000,00			15.000,00
1701.35.03.00	PROGRAMA NACIONAL DE ALIMENTACAO ESCOLAR - PNAE	517.500,00			517.500,00
1701.35.04.00	PRPGRAMA NACIONAL TRANSPORTE ESCOLAR - PNATE	403.600,00			403.600,00
1701.36.00.00	TRANSFERENCIA FINANCEIRA LC N 87/96	17.250,00			17.250,00
1701.99.00.00	OUTRAS TRANSFERENCIA DA UNIAO	879.750,00			879.750,00
1702.00.00.00	TRANSFERENCIAS DOS ESTADOS		6.325.000,00		

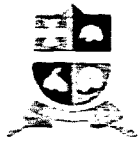

PERNAMBUCO
PREFEITURA DE ALIANCA - FISCAL 1590/13
Anexo 2 - Lei 4.320/64
Receita Segundo as Categorias Econômicas
Orçamento Anual do Exercício de 2014

Data 31/12/2013

R\$ 1,00

Grupo Receita	Especificação	Desdobramento	Subfonte	Fonte	Categoria Econômica
	PARTE DO PACO NA RECEITA DOS ESTADOS	6 325 000,00			6 325 000,00
	DOTAÇÃO DO ICMS	5 129 000,00			5 129 000,00
	DOTAÇÃO DO IPVA	862 500,00			862 500,00
	DOTAÇÃO DO IPI S/EXPORTAÇÃO	11 500,00			11 500,00
	OUTRAS PARTICIPAÇÕES NA RECEITA DOS ESTADOS	322 000,00			322 000,00
	TRANSFERÊNCIAS MULTIGOVERNAMENTAIS		20 010 000,00		
	TRANSFERÊNCIAS DE RECURSOS DO FUNDO DA EDUCAÇÃO BÁSICA - FUNDEB	17 710 000,00			17 710 000,00
	COMPLEMENTO DA UNIÃO FUNDEB	2 300 000,00			2 300 000,00
	OUTRAS RECEITAS CORRENTES			1 835 100,00	
	LICENÇAS E RESTITUIÇÕES			15 000,00	
	RESTITUIÇÕES		15 000,00		
	OUTRAS RESTITUIÇÃO	3 000,00			3 000,00
	RECEITA DA DÍVIDA ATIVA			62 500,00	
	RECEITA DA DÍVIDA ATIVA TRIBUTÁRIA		62 500,00		
	RECEITA DA DÍVIDA ATIVA DO I.P.T.U.	57 500,00			57 500,00
	RECEITA DÍVIDA ATIVA OUTROS TRIBUTOS	5 000,00			5 000,00
	RECEITAS DIVERSAS			1 757 600,00	
	RECEITA DE CAPITAL				
	ALIENAÇÃO DE BENS			172 500,00	
	ALIENAÇÃO DE BENS MÓVEIS			115 000,00	
	ALIENAÇÃO DE BENS IMÓVEIS			57 500,00	
	TRANSFERÊNCIAS DE CAPITAL			5 750 000,00	
	TRANSFERÊNCIAS INTERGOVERNAMENTAIS			5 750 000,00	
	TRANSFERÊNCIAS DA UNIÃO		5 117 500,00		
	OUTRAS TRANSFERÊNCIAS DA UNIÃO	5 117 500,00			5 117 500,00



PERNAMBUCO
 PREFEITURA DE ALIANCA - FISCAL 1590/13
 Anexo 2 - Lei 4.320/64
 Receita Segundo as Categorias Econômicas
 Orçamento Anual do Exercício de 2014

R\$ 1,00

Código Receita	Especificação	Desdobramento	Subfonte	Fonte	Categoria Econômica
1400 00 00 00	TRANSFERENCIAS DOS ESTADOS		632.500,00		
1400 99 00 00	OUTRAS TRANSFERENCIA DO ESTADO	632.500,00			632.500,00
3000 00 00 00	DEDUCOES DA RECEITA				
3700 00 00 00	DEDUCAO RECEITAS PARA FUNDEB			-6.105.350,00	
3700 00 00 00	DEDUCAO DAS TRANSFERENCIAS PARA O FUNDEB			-6.105.350,00	
3701 00 00 00	DEDUCAO DAS TRANSFERENCIAS DA UNIAO PARA O FUNDEB		-4.904.750,00		
3701 01 00 00	DEDUCAO DAS PARTICIPACAO RECEITA UNIAO PARA O FUNDEB	-4.901.300,00			-4.901.300,00
3701 02 00 00	DEDUCAO DE RECEITA DO FPM FUNDEB	-4.899.000,00			-4.899.000,00
3701 03 00 00	DEDUCAO DE RECEITA DO ITR FUNDEB	-2.300,00			-2.300,00
3701 04 00 00	DEDUCAO RECEITA ICMS 87/96 FUNDEB	-3.450,00			-3.450,00
3701 05 00 00	DEDUCAO DAS TRANSFERENCIAS DO ESTADO PARA O FUNDEB		-1.200.600,00		
3701 06 00 00	DEDUCAO DAS RECEITAS TRANSFERENCIA ESTADO PARA O FUNDEB	-1.200.600,00			-1.200.600,00
3701 07 00 00	DEDUCAO DE RECEITA DO ICMS FUNDEB	-1.025.800,00			-1.025.800,00
3701 08 00 00	DEDUCAO DA RECEITA DO IPVA FUNDEB	-172.500,00			-172.500,00
3701 09 00 00	DEDUCAO DA RECEITA DO IPI FUNDEB	-2.300,00			-2.300,00
TOTAL GERAL					58.260.300,00



PERNAMBUCO
FUNDO MUNICIAPL DE PREVIDENCIA 1590/13
Anexo 2 - Lei 4.320/64
Receita Segundo as Categorias Econômicas
Orçamento Anual do Exercício de 2014

Data : 31/12/2013

R\$ 1,00

Código Receita	Especificação	Desdobramento	Subfonte	Fonte	Categoria Econômica
10000000	RECEITAS CORRENTES				
10000000	RECEITA DE CONTRIBUICAO			4.301.700,00	
10000000	RECEITAS DE CONTRIBUICOES PREVIDENCIARIAS			4.301.700,00	
10000000	CONTRIBUICAO PREVIDENCIARIA DO REGIME PROPRIO	4.301.700,00			4.301.700,00
10000000	CONTRIBUICAO DE SERVIDOR ATIVO CIVIL	3.677.700,00			3.677.700,00
10000000	CONTRIBUICAO PREVIDENCIARIA EM REGIME PARCELAMENTO DEBITOS	624.000,00			624.000,00
10000000	RECEITAS CORRENTES INTRAORCAMENTARIAS				
10000000	RECEITAS DE CONTRIBUICOES			6.037.500,00	
10000000	CONTRIBUICOES SOCIAIS			6.037.500,00	
10000000	CONTRIBUICAO PREVIDENCIARA AO REGIME PROPRIO	6.037.500,00			6.037.500,00
10000000	CONTRUBUICAO PATRONAL - RPPS	5.137.500,00			5.137.500,00
10000000	CONTRIBUICAO PREVIDENCIARIA EM REGIME DE PARCELAMENTO DEBITO	900.000,00			900.000,00
TOTAL GERAL					10.339.200,00



PERNAMBUCO
FUNDO MUNICIPAL DE SAUDE LEI 1590/13
Anexo 2 - Lei 4.320/64
Receita Segundo as Categorias Econômicas
Orçamento Anual do Exercício de 2014

Data : 31/12/2013

R\$ 1.00

Código Receita	Especificação	Desdobramento	Subfonte	Fonte	Categoria Econômica
1000	RECEITAS CORRENTES				
10000000	TRANSFERENCIAS CORRENTES			4.321.750,00	
1000000000	TRANSFERENCIAS INTERGOVERNAMENTAIS			4.321.750,00	
100000000000	TRANSFERENCIAS DA UNIAO		4.321.750,00		
10000000000000	TRANSFERENCIA DE RECURSOS DO SIST UNICO DE SAUDE - SUS	4.321.750,00			4.321.750,00
1000000000000000	FEF F SAUDE				
100000000000000000	FUNDO DE ATENCAO BASICA - PAB FIXO	876.200,00			876.200,00
10000000000000000000	PROGRAMA DE SAUDE DA FAMILIA- PSF	933.140,00			933.140,00
1000000000000000000000	PROGRAMA AGENTE CUMUNITARIO DA SAUDE - PASC	958.378,00			958.378,00
100000000000000000000000	MEDIA ALTA COMPLEXIDADE AMBULATORIAL E HOSPITALAR	623.248,00			623.248,00
10000000000000000000000000	SAUDE BUCAL	292.360,00			292.360,00
1000000000000000000000000000	VIGILANCIA EM SAUDE - NASF	76.000,00			76.000,00
100000000000000000000000000000	BLOCO DE ASSISTENCIA FARMACEUTICA FARMACIA BASICA	206.660,00			206.660,00
10000000000000000000000000000000	OUTRAS TRANSFERENCIA FUNDO A FUNDO	355.764,00			355.764,00
TOTAL GERAL					4.321.750,00



PERNAMBUCO
 FUNDO DE ASSISTENCIA SOCIAL LEI 1590/13
 Anexo 2 - Lei 4.320/64
 Receita Segundo as Categorias Econômicas
 Orçamento Anual do Exercício de 2014

R\$ 1,00

Código Receita	Especificação	Desdobramento	Subfonte	Fonte	Categoria Econômica
1000.00.00.00	RECEITAS CORRENTES				
1700.00.00.00	TRANSFERENCIAS CORRENTES			1.178.750,00	
1720.00.00.00	TRANSFERENCIAS INTERGOVERNAMENTAIS			1.178.750,00	
1721.00.00.00	TRANSFERENCIAS DA UNIAO		1.178.750,00		
1721.34.00.00	TRANSFERENCIA DE RECURSOS DO FUNDO NACIONAL ASSISTENCIA SOCIAL	1.178.750,00			1.178.750,00
1721.34.01.00	ERRADICACAO DO TRABALHO INFANTIL PETI	287.500,00			287.500,00
1721.34.02.00	TRASFERENCIA DE RECURSOS DO FNAS PACI	34.500,00			34.500,00
1721.34.03.00	TRANSFERENCIA RECUSOS FNAS - PTB	34.500,00			34.500,00
1721.34.04.00	PROGRAMA BOLSA FAMILIA	460.000,00			460.000,00
1721.34.06.00	TRANSFERENCIA RECURSOS FNAS PROJOVE	287.500,00			287.500,00
1721.34.07.00	TRANSF DE RECURSOS FNAS - PBV II	17.250,00			17.250,00
1721.34.99.00	OUTRAS TRANSFERENCIA DO FNAS	57.500,00			57.500,00
TOTAL GERAL					1.178.750,00

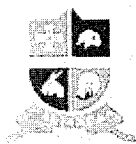

PERNAMBUCO
PREFEITURA DE ALIANCA LEI 1590/13
Anexo 2 - Lei 4.320/64
Despesa Segundo as Categorias Econômicas
Orçamento Anual do Exercício de 2014

Data: 31/12/2013

R\$ 1,00

1000 - PODER LEGISLATIVO
1010 - CAMARA MUNICIPAL DE ALIANCA

Código Despesa	Especificação	Desdobramento	Elemento	Categoria Econômica
3.0.00.00.00	DESPESAS CORRENTES			2.496.500,00
3.1.00.00.00	PESSOAL E ENCARGOS SOCIAIS			1.756.500,00
3.1.90.00.00	APLICACOES DIRETAS		1.756.500,00	
3.1.90.04.00	CONTRATAÇÃO POR TEMPO DETERMINADO	21.000,00		
3.1.90.11.00	VENCIMENTOS VANTAGENS PESSOAL CIVIL	1.353.360,00		
3.1.90.13.00	OBRIGACOES PATRONAIS	157.000,00		
3.1.90.92.00	DESPESAS DE EXERCICIOS ANTERIORES	31.000,00		
3.1.91.00.00	INTRA GOVERNAMENTAL		194.140,00	
3.1.91.13.00	OBRIGACOES PATRONAIS	162.140,00		
3.1.91.91.00	SENTENCAS JUDICIAIS	32.000,00		
3.2.00.00.00	JUROS E ENCARGOS DA DIVIDA			32.000,00
3.2.90.00.00	APLICACOES DIRETAS		32.000,00	
3.2.90.22.00	OUTROS ENCARGOS S/DIVIDA P/CONTRATO	32.000,00		
3.3.00.00.00	OUTRAS DESPESAS CORRENTES			708.000,00
3.3.90.00.00	APLICACOES DIRETAS		708.000,00	
3.3.90.14.00	DIARIAS -CIVIL	98.000,00		
3.3.90.30.00	MATERIAL DE CONSUMO	60.000,00		
3.3.90.33.00	PASSAGENS E DESPESAS COM LOCOMOCAO	32.000,00		
3.3.90.35.00	SERVICOS DE CONSULTORIA	157.500,00		
3.3.90.36.00	OUTROS SERV TERCEIROS PESSOA FISICA	86.500,00		
3.3.90.39.00	OUTRO SERV TERCEIRO PESSOA JURIDICA	240.000,00		
3.3.90.92.00	DESPESAS DE EXERCICIOS ANTERIORES	12.000,00		
3.3.90.93.00	INDENIZACOES E RESTITUICOES	22.000,00		
4.0.00.00.00	DESPESAS DE CAPITAL			121.500,00



PERNAMBUCO
PREFEITURA DE ALIANCA LEI 1590/13
Anexo 2 - Lei 4.320/64
Despesa Segundo as Categorias Econômicas
Orçamento Anual do Exercício de 2014

Data 31/12/2013

RS 1,00

1000 - PODER LEGISLATIVO
1010 - CAMARA MUNICIPAL DE ALIANCA

Código Despesa	Especificação	Desdobramento	Elemento	Categoria Econômica
4 4 00 00 00	INVESTIMENTOS			69 000.00
4 4 90 00 00	APLICACOES DIRETAS		69 000.00	
4 4 90 51 00	OBRAS E INSTALACOES	22 000.00		
4 4 90 52 00	EQUIPAMENTOS E MATERIAL PERMANENTE	47 000.00		
4 6 00 00 00	AMORTIZACAO DA DIVIDA			52 500.00
4 6 90 00 00	APLICACOES DIRETAS		52 500.00	
4 6 90 71 00	PRINCIPAL DA DIVIDA CONTRATUAL RESGATADO	52 500.00		
TOTAL GERAL				2.618.000,00



PERNAMBUCO
PREFEITURA DE ALIANÇA LEI 1590/13
Anexo 2 - Lei 4.320/64
Despesa Segundo as Categorias Econômicas
Orçamento Anual do Exercício de 2014

Data 31/12/2013

RS 1,00

2000 - PODER EXECUTIVO
2001 - GABINETE DO PREFEITO

Código Despesa	Especificação	Desdobramento	Elemento	Categoria Econômica
11000000	DESPESAS CORRENTES			541.550,00
11000000	PESSOAL E ENCARGOS SOCIAIS			416.550,00
11900000	APLICACOES DIRETAS		416.550,00	
11900400	CONTRATAÇÃO POR TEMPO DETERMINADO	5.000,00		
11901100	VENCIMENTOS VANTAGENS PESSOAL CIVIL	369.000,00		
11901300	OBRIGACOES PATRONAIS	29.550,00		
11901600	OUTRAS DESPESAS VARIÁVEIS P. CIVIL	5.000,00		
11910000	INTRA GOVERNAMENTAL		8.000,00	
11911300	OBRIGACOES PATRONAIS	8.000,00		
13000000	OUTRAS DESPESAS CORRENTES			125.000,00
13900000	APLICACOES DIRETAS		125.000,00	
13901400	DIARIAS -CIVIL	15.000,00		
13903000	MATERIAL DE CONSUMO	40.000,00		
13903300	PASSAGENS E DESPESAS COM LOCOMOÇÃO	30.000,00		
13903600	OUTROS SERV TERCEIROS PESSOA FISICA	15.000,00		
13903900	OUTRO SERV.TERCEIRO PESSOA JURIDICA	25.000,00		
41000000	DESPESAS DE CAPITAL			20.000,00
44000000	INVESTIMENTOS			20.000,00
44900000	APLICACOES DIRETAS		20.000,00	
44905200	EQUIPAMENTOS E MATERIAL PERMANENTE	20.000,00		
TOTAL GERAL				561.550,00

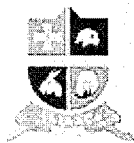

PERNAMBUCO
PREFEITURA DE ALIANÇA LEI 1590/13
Anexo 2 - Lei 4.320/64
Despesa Segundo as Categorias Econômicas
Orçamento Anual do Exercício de 2014

Data 31/12/2013

RS 1,00

2000 - PODER EXECUTIVO
2002 - SECRETARIA DE GOVERNO

Código Despesa	Especificação	Desdobramento	Elemento	Categoria Econômica
3 0 00 00 00	DESPESAS CORRENTES			810.000,00
3 1 00 00 00	PESSOAL E ENCARGOS SOCIAIS			760.000,00
3 1 90 00 00	APLICACOES DIRETAS		760.000,00	
3 1 90 04 00	CONTRATAÇÃO POR TEMPO DETERMINADO	10.000,00		
3 1 90 11 00	VENCIMENTOS VANTAGENS PESSOAL CIVIL	642.000,00		
3 1 90 13 00	OBRIGACOES PATRONAIS	88.500,00		
3 1 91 00 00	INTRA GOVERNAMENTAL		19.500,00	
3 1 91 13 00	OBRIGAGOES PATRONAIS	19.500,00		
3 3 00 00 00	OUTRAS DESPESAS CORRENTES			50.000,00
3 3 90 00 00	APLICACOES DIRETAS		50.000,00	
3 3 90 30 00	MATERIAL DE CONSUMO	10.000,00		
3 3 90 33 00	PASSAGENS E DESPESAS COM LOCOMOCAO	20.000,00		
3 3 90 36 00	OUTROS SERV TERCEIROS PESSOA FISICA	10.000,00		
3 3 90 39 00	OUTRO SERV.TERCEIRO PESSOA JURIDICA	10.000,00		
4 2 00 00 00	DESPESAS DE CAPITAL			10.000,00
4 4 00 00 00	INVESTIMENTOS			10.000,00
4 4 90 00 00	APLICACOES DIRETAS		10.000,00	
4 4 90 52 00	EQUIPAMENTOS E MATERIAL PERMANENTE	10.000,00		
TOTAL GERAL				820.000,00

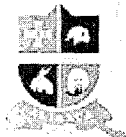

PERNAMBUCO
PREFEITURA DE ALIANCA LEI 1590/13
Anexo 2 - Lei 4.320/64
Despesa Segundo as Categorias Econômicas
Orçamento Anual do Exercício de 2014

Data 31/12/2013

R\$ 1,00

2000 - PODER EXECUTIVO

2003 - SECRETARIA DE ADMINISTRACAO

Código Despesa	Especificação	Desdobramento	Elemento	Categoria Econômica
30000000	DESPESAS CORRENTES			2 230 300,00
31000000	PESSOAL E ENCARGOS SOCIAIS			1 530 300,00
31900000	APLICACOES DIRETAS		1 530 300,00	
31900400	CONTRATAÇÃO POR TEMPO DETERMINADO	118.000,00		
31901100	VENCIMENTOS VANTAGENS PESSOAL CIVIL	1 100 000,00		
31901300	OBRIGACOES PATRONAIS	116.300,00		
31909200	DESPESAS DE EXERCICIOS ANTERIORES	10.000,00		
31909600	RESSARCIMENTO DE DESPESAS PESSOAL REQUISITADO	10.000,00		
31910000	INTRA GOVERNAMENTAL		176.000,00	
31911300	OBRIGACOES PATRONAIS	176.000,00		
31000000	OUTRAS DESPESAS CORRENTES			700 000,00
31700000	TRANSFERENCIAS A INSTITUICOES MULTIGOVERNAMENTAIS NACIONAIS		10.000,00	
31710000	TRANSFERENCIAS A CONSORCIOS		10.000,00	
31717000	RATEIO PELA PARTICIPACAO EM CONSORCIO PUBLICO	10.000,00		
31900000	APLICACOES DIRETAS		690.000,00	
31901400	DIARIAS -CIVIL	10.000,00		
31903000	MATERIAL DE CONSUMO	150.000,00		
31903300	PASSAGENS E DESPESAS COM LOCOMOCAO	40.000,00		
31903800	SERVICOS DE CONSULTORIA	30.000,00		
31903900	OUTROS SERV.TERCEIROS PESSOA FISICA	40.000,00		
31903900	OUTRO SERV.TERCEIRO PESSOA JURIDICA	420.000,00		
40000000	DESPESAS DE CAPITAL			55 000,00
44000000	INVESTIMENTOS			55 000,00
44900000	APLICACOES DIRETAS		55.000,00	

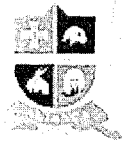

PERNAMBUCO
PREFEITURA DE ALIANÇA LEI 1590/13
Anexo 2 - Lei 4.320/64
Despesa Segundo as Categorias Econômicas
Orçamento Anual do Exercício de 2014

Data 31/12/2013

RS 1,00

2000 - PODER EXECUTIVO
2003 - SECRETARIA DE ADMINISTRACAO

Código Despesa	Especificação	Desdobramento	Elemento	Categoria Econômica
44905200	EQUIPAMENTOS E MATERIAL PERMANENTE	55 000,00		
TOTAL GERAL				2.285.300,00



PERNAMBUCO
 PREFEITURA DE ALIANÇA LEI 1590/13
 Anexo 2 - Lei 4.320/64
 Despesa Segundo as Categorias Econômicas
 Orçamento Anual do Exercício de 2014

R\$ 1,00

2000 - PODER EXECUTIVO

2004 - SECRETARIA DE FINANÇAS E PLANEJAMENTO

Código Despesa	Especificação	Desdobramento	Elemento	Categoria Econômica
31.00.00.00	DESPESAS CORRENTES			1.303.600,00
31.10.00.00	PESSOAL E ENCARGOS SOCIAIS			716.000,00
31.90.00.00	APLICACOES DIRETAS		716.000,00	
31.90.04.00	CONTRATAÇÃO POR TEMPO DETERMINADO	79.000,00		
31.90.11.00	VENCIMENTOS VANTAGENS PESSOAL CIVIL	510.000,00		
31.90.13.00	OBRIGACOES PATRONAIS	17.000,00		
31.90.91.00	SENTENCAS JUDICIAIS	10.000,00		
31.90.92.00	DESPESAS DE EXERCICIOS ANTERIORES	10.000,00		
31.90.96.00	RESSARCIMENTO DE DESPESAS PESSOAL REQUISITADO	10.000,00		
31.91.00.00	INTRA GOVERNAMENTAL		80.000,00	
31.91.13.00	OBRIGACOES PATRONAIS	80.000,00		
31.20.00.00	JUROS E ENCARGOS DA DIVIDA			10.000,00
31.90.30.00	APLICACOES DIRETAS		10.000,00	
31.90.22.00	OUTROS ENCARGOS S/DIVIDA P/CONTRATO	10.000,00		
31.00.00.00	OUTRAS DESPESAS CORRENTES			577.600,00
31.90.00.00	APLICACOES DIRETAS		577.600,00	
31.93.14.00	DIARIAS -CIVIL	3.000,00		
31.90.33.00	MATERIAL DE CONSUMO	50.000,00		
31.90.33.00	PASSAGENS E DESPESAS COM LOCOMOCAO	10.000,00		
31.90.35.00	SERVICOS DE CONSULTORIA	35.000,00		
31.90.39.00	OUTRO SERV TERCEIRO PESSOA JURIDICA	197.600,00		
31.90.47.00	OBRIGACOES TRIBUTARIAS CONTRIBUTIVA	212.000,00		
31.90.91.00	SENTENCAS JUDICIAIS	10.000,00		
31.90.92.00	DESPESAS DE EXERCICIOS ANTERIORES	30.000,00		



PERNAMBUCO
 PREFEITURA DE ALIANÇA LEI 1590/13
 Anexo 2 - Lei 4.320/64
 Despesa Segundo as Categorias Econômicas
 Orçamento Anual do Exercício de 2014

RS : 00

2000 - PODER EXECUTIVO

2004 - SECRETARIA DE FINANÇAS E PLANEJAMENTO

Código Despesa	Especificação	Desdobramento	Elemento	Categoria Econômica
3 3 90 93.00	INDENIZACOES E RESTITUICOES	30.000,00		
4 0.00 00.00	DESPESAS DE CAPITAL			989.000,00
4 4 00 00.00	INVESTIMENTOS			15.000,00
4 4 90 00.00	APLICACOES DIRETAS		15.000,00	
4 4 90 52.00	EQUIPAMENTOS E MATERIAL PERMANENTE	15.000,00		
4 6 00 00.00	AMORTIZACAO DA DIVIDA			974.000,00
4 6 90 00.00	APLICACOES DIRETAS		974.000,00	
4 6 90 71.00	PRINCIPAL DA DIVIDA CONTRATUAL RESGATADO	974.000,00		
8 0 00 00.00	RESERVA DE CONTIGENCIA			686.225,00
8 9 00 00.00	RESERVA DE CONTIGENCIA			686.225,00
8 9 90 00.00	RESERVA DE CONTINGENCIA		686.225,00	
8 9 99 00.00	RESERVA DE CONTINGENCIA		686.225,00	
TOTAL GERAL				2.292.600,00



PERNAMBUCO
 PREFEITURA DE ALIANCA LEI 1590/13
 Anexo 2 - Lei 4.320/64
 Despesa Segundo as Categorias Econômicas
 Orçamento Anual do Exercício de 2014

R\$ 1,00

2000 - PODER EXECUTIVO

2005 - SECRETARIA DE EDUCACAO

Código Despesa	Especificação	Desdobramento	Elemento	Categoria Econômica
3 0 00 00 00	DESPESAS CORRENTES			5 159 853,00
3 1 00 00 00	PESSOAL E ENCARGOS SOCIAIS			777 260,00
3 1 90 00 00	APLICACOES DIRETAS		777 260,00	
3 1 90 04 00	CONTRATAÇÃO POR TEMPO DETERMINADO	22 000,00		
3 1 90 11 00	VENCIMENTOS VANTAGENS PESSOAL CIVIL	706 000,00		
3 1 90 13 00	OBRIGACOES PATRONAIS	9 300,00		
3 1 91 00 00	INTRA GOVERNAMENTAL		39 960,00	
3 1 91 13 00	OBRIGAGOES PATRONAIS	39 960,00		
3 3 00 00 00	OUTRAS DESPESAS CORRENTES			4 382 593,00
3 3 90 00 00	APLICACOES DIRETAS		4 382 593,00	
3 3 90 14 00	DIARIAS -CIVIL	1 000,00		
3 3 90 30 00	MATERIAL DE CONSUMO	1 501 820,00		
3 3 90 32 00	MATERIAL DE DISTRIBUICAO GRATUITA	1 223 569,00		
3 3 90 33 00	PASSAGENS E DESPESAS COM LOCOMOCAO	470 400,00		
3 3 90 36 00	OUTROS SERV TERCEIROS PESSOA FISICA	92 000,00		
3 3 90 39 00	OUTRO SERV TERCEIRO PESSOA JURIDICA	1 093 804,00		
4 0 00 00 00	DESPESAS DE CAPITAL			3 074 272,00
4 4 00 00 00	INVESTIMENTOS			3 074 272,00
4 4 90 00 00	APLICACOES DIRETAS		3 074 272,00	
4 4 90 51 00	OBRAS E INSTALACOES	2 251 272,00		
4 4 90 52 00	EQUIPAMENTOS E MATERIAL PERMANENTE	823 000,00		
TOTAL GERAL				8 234 125,00

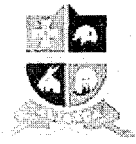

PERNAMBUCO
PREFEITURA DE ALIANCA LEI 1590/13
Anexo 2 - Lei 4.320/64
Despesa Segundo as Categorias Econômicas
Orçamento Anual do Exercício de 2014

Data 31/12/2013

RS 1,00

2000 - PODER EXECUTIVO

2006 - SECRETARIA DE CULTURA, TURISMO E ESPORTE

Código Despesa	Especificação	Desdobramento	Elemento	Categoria Econômica
30000000	DESPESAS CORRENTES			1.311.440,00
31000000	PESSOAL E ENCARGOS SOCIAIS			126.440,00
31900000	APLICACOES DIRETAS		126.440,00	
31900400	CONTRATAÇÃO POR TEMPO DETERMINADO	2.000,00		
31901100	VENCIMENTOS VANTAGENS PESSOAL CIVIL	103.000,00		
31901300	OBRIGACOES PATRONAIS	440,00		
31901600	OUTRAS DESPESAS VARIÁVEIS P. CIVIL	5.000,00		
31910000	INTRA GOVERNAMENTAL		16.000,00	
31911300	OBRIGACOES PATRONAIS	16.000,00		
33000000	OUTRAS DESPESAS CORRENTES			1.185.000,00
33900000	APLICACOES DIRETAS		1.185.000,00	
33901400	DIARIAS -CIVIL	5.000,00		
33903000	MATERIAL DE CONSUMO	165.000,00		
33903100	PREMIACAO CULTURAIS ARTISTICAS CIENTIFICAS DESPORTIVAS	70.000,00		
33903200	MATERIAL DE DISTRIBUICAO GRATUITA	30.000,00		
33903500	SERVICOS DE CONSULTORIA	15.000,00		
33903600	OUTROS SERV TERCEIROS PESSOA FISICA	105.000,00		
33903900	OUTRO SERV TERCEIRO PESSOA JURIDICA	795.000,00		
40000000	DESPESAS DE CAPITAL			30.000,00
44000000	INVESTIMENTOS			30.000,00
44900000	APLICACOES DIRETAS		30.000,00	
44905200	EQUIPAMENTOS E MATERIAL PERMANENTE	30.000,00		
TOTAL GERAL				1.341.440,00



PERNAMBUCO
PREFEITURA DE ALIANCA LEI 1590/13
Anexo 2 - Lei 4.320/64
Despesa Segundo as Categorias Econômicas
Orçamento Anual do Exercício de 2014

Data: 31/12/2013

2000 - PODER EXECUTIVO
2007 - SECRETARIA DE SAUDE

R\$ 1,00

Código Despesa	Especificação	Desdobramento	Elemento	Categoria Econômica
3 0 00.00.00	DESPESAS CORRENTES			180 000.00
3 1 00.00.00	PESSOAL E ENCARGOS SOCIAIS			127 000.00
3 1 90.00.00	APLICACOES DIRETAS		127 000.00	
3 1 90.04.00	CONTRATAÇÃO POR TEMPO DETERMINADO	5 000.00		
3 1 90.11.00	VENCIMENTOS VANTAGENS PESSOAL CIVIL	110 000.00		
3 1 90.13.00	OBRIGACOES PATRONAIS	10 000.00		
3 1.91.00.00	INTRA GOVERNAMENTAL		2 000.00	
3 1.91.13.00	OBRIGACOES PATRONAIS	2 000.00		
3 3 00.00.00	OUTRAS DESPESAS CORRENTES			53 000.00
3 3 90.00.00	APLICACOES DIRETAS		53 000.00	
3 3 90.14.00	DIARIAS -CIVIL	5 000.00		
3 3 90.30.00	MATERIAL DE CONSUMO	15 000.00		
3 3 90.33.00	PASSAGENS E DESPESAS COM LOCOMOCAO	5 000.00		
3 3 90.35.00	SERVICOS DE CONSULTORIA	8 000.00		
3 3 90.36.00	OUTROS SERV TERCEIROS PESSOA FISICA	7 000.00		
3 3 90.39.00	OUTRO SERV TERCEIRO PESSOA JURIDICA	13 000.00		
4 0 00.00.00	DESPESAS DE CAPITAL			10 000.00
4 4 00.00.00	INVESTIMENTOS			10 000.00
4 4 90.00.00	APLICACOES DIRETAS		10 000.00	
4 4 90.52.00	EQUIPAMENTOS E MATERIAL PERMANENTE	10 000.00		
TOTAL GERAL				190.000.00



PERNAMBUCO
 PREFEITURA DE ALIANÇA LEI 1590/13
 Anexo 2 - Lei 4.320/64
 Despesa Segundo as Categorias Econômicas
 Orçamento Anual do Exercício de 2014

R\$ 1.00

0000 PODER EXECUTIVO
 0000 SECRETARIA ASSISTENCIA SOCIAL

Descrição	Especificação	Desdobramento	Elemento	Categoria Econômica
0000	DESPESAS CORRENTES			224.860,00
0000	PESSOAL E ENCARGOS SOCIAIS			183.860,00
0000	APLICACOES DIRETAS		183.860,00	
0000	CONTRATAÇÃO POR TEMPO DETERMINADO	5.000,00		
0000	VENCIMENTOS VANTAGENS PESSOAL CIVIL	161.000,00		
0000	ENCARGOS PATRONAIS	900,00		
0000	OUTRA GOVERNAMENTAL		16.960,00	
0000	ENCARGOS PATRONAIS	16.960,00		
0000	OUTRAS DESPESAS CORRENTES			41.000,00
0000	APLICACOES DIRETAS		41.000,00	
0000	DIARIAS -CIVIL	1.000,00		
0000	MATERIAL DE CONSUMO	23.000,00		
0000	OUTROS SERV TERCEIROS PESSOA FISICA	7.000,00		
0000	OUTRO SERV.TERCEIRO PESSOA JURIDICA	10.000,00		
0000	DESPESAS DE CAPITAL			10.000,00
0000	INVESTIMENTOS			10.000,00
0000	APLICACOES DIRETAS		10.000,00	
0000	EQUIPAMENTOS E MATERIAL PERMANENTE	10.000,00		
TOTAL GERAL				234.860,00



PERNAMBUCO
 PREFEITURA DE ALIANCA LEI 1590/13
 Anexo 2 - Lei 4.320/64
 Despesa Segundo as Categorias Econômicas
 Orçamento Anual do Exercício de 2014

RS 1,00

2000 - PODER EXECUTIVO

2009 - SECRETARIA DE VIACAO, OBRAS E URBANISMOS

Código Despesa	Especificação	Desdobramento	Elemento	Categoria Econômica
3 0 00 00 00	DESPESAS CORRENTES			1 157 450 00
3 1 00 00 00	PESSOAL E ENCARGOS SOCIAIS			515 530 00
3 1 90 00 00	APLICACOES DIRETAS		515 530 00	
3 1 90 04 00	CONTRATAÇÃO POR TEMPO DETERMINADO	60 000 00		
3 1 90 11 00	VENCIMENTOS VANTAGENS PESSOAL CIVIL	403 330 00		
3 1 90 13 00	OBRIGACOES PATRONAIS	13 200 00		
3 1 91 00 00	INTRA GOVERNAMENTAL		39 000 00	
3 1 91 13 00	OBRIGAGOES PATRONAIS	39 000 00		
3 3 00 00 00	OUTRAS DESPESAS CORRENTES			641 920 00
3 3 90 00 00	APLICACOES DIRETAS		641 920 00	
3 3 90 14 00	DIARIAS - CIVIL	5 000 00		
3 3 90 30 00	MATERIAL DE CONSUMO	222 000 00		
3 3 90 32 00	MATERIAL DE DISTRIBUICAO GRATUITA	10 000 00		
3 3 90 33 00	PASSAGENS E DESPESAS COM LOCOMOCAO	20 000 00		
3 3 90 36 00	OUTROS SERV TERCEIROS PESSOA FISICA	39 920 00		
3 3 90 39 00	OUTRO SERV TERCEIRO PESSOA JURIDICA	345 000 00		
4 0 00 00 00	DESPESAS DE CAPITAL			2 975 000 00
4 4 00 00 00	INVESTIMENTOS			2 975 000 00
4 4 90 00 00	APLICACOES DIRETAS		2 975 000 00	
4 4 90 51 00	OBRAS E INSTALACOES	2 750 000 00		
4 4 90 52 00	EQUIPAMENTOS E MATERIAL PERMANENTE	145 000 00		
4 4 90 51 00	AQUISICAO DE IMOVEIS	80 000 00		
TOTAL GERAL				4.132.450,00



PERNAMBUCO
PREFEITURA DE ALIANCA LEI 1590/13
Anexo 2 - Lei 4.320/64
Despesa Segundo as Categorias Econômicas
Orçamento Anual do Exercício de 2014

Data 31/12/2013

RS 1,00

2000 - PODER EXECUTIVO
2010 - SECRETARIA DE SERVICOS PUBLICOS

Código Despesa	Especificação	Desdobramento	Elemento	Categoria Econômica
3 0 00 00 00	DESPESAS CORRENTES			2 945 700 00
3 1 00 00 00	PESSOAL E ENCARGOS SOCIAIS			954 200 00
3 1 90 00 00	APLICACOES DIRETAS		954 200 00	
3 1 90 04 00	CONTRATAÇÃO POR TEMPO DETERMINADO	10 000 00		
3 1 90 11 00	VENCIMENTOS VANTAGENS PESSOAL CIVIL	840 000 00		
3 1 90 13 00	OBRIGACOES PATRONAIS	2 200 00		
3 1 91 00 00	INTRA GOVERNAMENTAL		102 000 00	
3 1 91 13 00	OBRIGACOES PATRONAIS	102 000 00		
3 3 00 00 00	OUTRAS DESPESAS CORRENTES			1 991 500 00
3 3 90 00 00	APLICACOES DIRETAS		1 991 500 00	
3 3 90 14 00	DIARIAS - CIVIL	5 000 00		
3 3 90 30 00	MATERIAL DE CONSUMO	389 500 00		
3 3 90 32 00	MATERIAL DE DISTRIBUICAO GRATUITA	10 000 00		
3 3 90 33 00	PASSAGENS E DESPESAS COM LOCOMOCAO	530 000 00		
3 3 90 36 00	OUTROS SERV TERCEIROS PESSOA FISICA	140 000 00		
3 3 90 39 00	OUTRO SERV TERCEIRO PESSOA JURIDICA	917 000 00		
4 0 00 00 00	DESPESAS DE CAPITAL			15 000 00
4 4 00 00 00	INVESTIMENTOS			15 000 00
4 4 90 00 00	APLICACOES DIRETAS		15 000 00	
4 4 90 52 00	EQUIPAMENTOS E MATERIAL PERMANENTE	15 000 00		
TOTAL GERAL				2.960.700,00

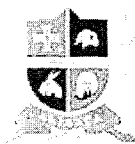

PERNAMBUCO
PREFEITURA DE ALIANCA LEI 1590/13
Anexo 2 - Lei 4.320/64
Despesa Segundo as Categorias Econômicas
Orçamento Anual do Exercício de 2014

Data 31/12/2013

RS 1,00

2000 - PODER EXECUTIVO

2011 - SECRETARIA DE ASSUNTOS JURIDICOS

Código Despesa	Especificação	Desdobramento	Elemento	Categoria Econômica
3 0 00 00 00	DESPESAS CORRENTES			56 600,00
3 1 00 00 00	PESSOAL E ENCARGOS SOCIAIS			37 240,00
3 1 90 00 00	APLICACOES DIRETAS		37 240,00	
3 1 90 04 00	CONTRATAÇÃO POR TEMPO DETERMINADO	2 000,00		
3 1 90 11 00	VENCIMENTOS VANTAGENS PESSOAL CIVIL	31 700,00		
3 1 90 13 00	OBRIGACOES PATRONAIS	440,00		
3 1 91 00 00	INTRA GOVERNAMENTAL		3 100,00	
3 1 91 13 00	OBRIGACOES PATRONAIS	3 100,00		
3 3 00 00 00	OUTRAS DESPESAS CORRENTES			19 360,00
3 3 90 00 00	APLICACOES DIRETAS		19 360,00	
3 3 90 14 00	DIARIAS - CIVIL	3 000,00		
3 3 90 30 00	MATERIAL DE CONSUMO	5 000,00		
3 3 90 33 00	PASSAGENS E DESPESAS COM LOCOMOCAO	3 000,00		
3 3 90 36 00	OUTROS SERV TERCEIROS PESSOA FISICA	3 000,00		
3 3 90 39 00	OUTRO SERV TERCEIRO PESSOA JURIDICA	5 360,00		
4 0 00 00 00	DESPESAS DE CAPITAL			5 000,00
4 4 00 00 00	INVESTIMENTOS			5 000,00
4 4 90 00 00	APLICACOES DIRETAS		5 000,00	
4 4 90 52 00	EQUIPAMENTOS E MATERIAL PERMANENTE	5 000,00		
TOTAL GERAL				61.600,00



PERNAMBUCO
PREFEITURA DE ALIANÇA LEI 1590/13
Anexo 2 - Lei 4.320/64
Despesa Segundo as Categorias Econômicas
Orçamento Anual do Exercício de 2014

Data 31/12/2013

R\$ 1.00

2000 - PODER EXECUTIVO

2012 - SECRETARIA DE DESENVOLVIMENTO ECONOMICO

Código Despesa	Especificação	Desdobramento	Elemento	Categoria Econômica
3 0 00 00 00	DESPESAS CORRENTES			76 300.00
3 1 00 00 00	PESSOAL E ENCARGOS SOCIAIS			58 300.00
3 1 90 00 00	APLICACOES DIRETAS		58.300.00	
3 1 90 04 00	CONTRATAÇÃO POR TEMPO DETERMINADO	2 000.00		
3 1 90 11 00	VENCIMENTOS VANTAGENS PESSOAL CIVIL	44 850.00		
3 1 90 13 00	OBRIGACOES PATRONAIS	9 000.00		
3 1 90 16 00	OUTRAS DESPESAS VARIÁVEIS P. CIVIL	2 000.00		
3 1 91 00 00	INTRA GOVERNAMENTAL		450.00	
3 1 91 13 00	OBRIGACOES PATRONAIS	450.00		
3 3 00 00 00	OUTRAS DESPESAS CORRENTES			18 000.00
3 3 90 00 00	APLICACOES DIRETAS		18.000.00	
3 3 90 14 00	DIARIAS - CIVIL	2 000.00		
3 3 90 30 00	MATERIAL DE CONSUMO	3 000.00		
3 3 90 32 00	MATERIAL DE DISTRIBUIÇÃO GRATUITA	2 000.00		
3 3 90 35 00	SERVIÇOS DE CONSULTORIA	3.000.00		
3 3 90 36 00	OUTROS SERV. TERCEIROS PESSOA FISICA	3.000.00		
3 3 90 39 00	OUTRO SERV TERCEIRO PESSOA JURIDICA	5 000.00		
4 0 00 00 00	DESPESAS DE CAPITAL			10 000.00
4 4 00 00 00	INVESTIMENTOS			10 000.00
4 4 90 00 00	APLICACOES DIRETAS		10 000.00	
4 4 90 52 00	EQUIPAMENTOS E MATERIAL PERMANENTE	10 000.00		
TOTAL GERAL				86.300.00



PERNAMBUCO
PREFEITURA DE ALIANÇA LEI 1590/13
Anexo 2 - Lei 4.320/64
Despesa Segundo as Categorias Econômicas
Orçamento Anual do Exercício de 2014

Data 31/12/2013

R\$ 1,00

2000 - PODER EXECUTIVO
2013 - SECRETARIA DE AGRICULTURA E REFORMA AGRARIA

Código Despesa	Especificação	Desdobramento	Elemento	Categoria Econômica
31000000	DESPESAS CORRENTES			280.450,00
31000000	PESSOAL E ENCARGOS SOCIAIS			119.450,00
31900000	APLICACOES DIRETAS		119.450,00	
31900400	CONTRATAÇÃO POR TEMPO DETERMINADO	2.000,00		
31901100	VENCIMENTOS VANTAGENS PESSOAL CIVIL	97.000,00		
31901300	OBRIGACOES PATRONAIS	20.000,00		
31901600	OUTRAS DESPESAS VARIÁVEIS P. CIVIL	450,00		
33000000	OUTRAS DESPESAS CORRENTES			161.000,00
33900000	APLICACOES DIRETAS		161.000,00	
33901400	DIARIAS -CIVIL	3.000,00		
33903000	MATERIAL DE CONSUMO	22.000,00		
33903200	MATERIAL DE DISTRIBUICAO GRATUITA	12.000,00		
33903500	SERVICOS DE CONSULTORIA	10.000,00		
33903800	OUTROS SERV.TERCEIROS PESSOA FISICA	15.000,00		
33903900	OUTRO SERV.TERCEIRO PESSOA JURIDICA	99.000,00		
41000000	DESPESAS DE CAPITAL			108.950,00
44000000	INVESTIMENTOS			108.950,00
44900000	APLICACOES DIRETAS		108.950,00	
44905200	EQUIPAMENTOS E MATERIAL PERMANENTE	108.950,00		
TOTAL GERAL				389.400,00



PERNAMBUCO
PREFEITURA DE ALIANÇA LEI 1590/13
Anexo 2 - Lei 4.320/64
Despesa Segundo as Categorias Econômicas
Orçamento Anual do Exercício de 2014

Data: 31/12/2013

RS 1,00

2000 - PODER EXECUTIVO

2014 - FUNDEB 60%

Código Despesa	Especificação	Desdobramento	Elemento	Categoria Econômica
3 0 00.00.00	DESPESAS CORRENTES			17.286.000,00
3 1 00.00.00	PESSOAL E ENCARGOS SOCIAIS			17.286.000,00
3 1 90.00.00	APLICACOES DIRETAS		17.286.000,00	
3 1 90.04.00	CONTRATAÇÃO POR TEMPO DETERMINADO	265.000,00		
3 1 90.11.00	VENCIMENTOS VANTAGENS PESSOAL CIVIL	15.225.000,00		
3 1 90.13.00	OBRIGACOES PATRONAIS	58.300,00		
3 1 91.00.00	INTRA GOVERNAMENTAL		1.737.700,00	
3 1 91.13.00	OBRIGAGOES PATRONAIS	1.737.700,00		
TOTAL GERAL				17.286.000,00

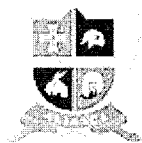

PERNAMBUCO
PREFEITURA DE ALIANÇA LEI 1590/13
Anexo 2 - Lei 4.320/64
Despesa Segundo as Categorias Econômicas
Orçamento Anual do Exercício de 2014

Data 31/12/2013

R\$ 1 00

2000 - PODER EXECUTIVO
2015 - FUNDEB 40%

Código Despesa	Especificação	Desdobramento	Elemento	Categoria Econômica
3 0 00 00 00	DESPESAS CORRENTES			2 464 000 00
3 1 00 00 00	PESSOAL E ENCARGOS SOCIAIS			2 219 000 00
3 1 90 00 00	APLICACOES DIRETAS		2 219 000 00	
3 1 90 04 00	CONTRATAÇÃO POR TEMPO DETERMINADO	160 000 00		
3 1 90 11 00	VENCIMENTOS VANTAGENS PESSOAL CIVIL	1 744 000 00		
3 1 90 13 00	OBRIGACOES PATRONAIS	35 000 00		
3 1 91 00 00	INTRA GOVERNAMENTAL		280 000 00	
3 1 91 13 00	OBRIGACOES PATRONAIS	280 000 00		
3 3 00 00 00	OUTRAS DESPESAS CORRENTES			245 000 00
3 3 90 00 00	APLICACOES DIRETAS		245 000 00	
3 3 90 14 00	DIARIAS -CIVIL	5 000 00		
3 3 90 30 00	MATERIAL DE CONSUMO	70 000 00		
3 3 90 33 00	PASSAGENS E DESPESAS COM LOCOMOÇÃO	10 000 00		
3 3 90 36 00	OUTROS SERV TERCEIROS PESSOA FISICA	30 000 00		
3 3 90 39 00	OUTRO SERV TERCEIRO PESSOA JURIDICA	130 000 00		
4 0 00 00 00	DESPESAS DE CAPITAL			260 000 00
4 4 00 00 00	INVESTIMENTOS			260 000 00
4 4 90 00 00	APLICACOES DIRETAS		260 000 00	
4 4 90 51 00	OBRAS E INSTALACOES	150 000 00		
4 4 90 52 00	EQUIPAMENTOS E MATERIAL PERMANENTE	110 000 00		
TOTAL GERAL				2.724.000,00



PERNAMBUCO
PREFEITURA DE ALIANÇA LEI 1590/13
Anexo 2 - Lei 4.320/64
Despesa Segundo as Categorias Econômicas
Orçamento Anual do Exercício de 2014

Data 31/12/2013

RS 1,00

2000 - PODER EXECUTIVO
2016 - FUNDEB FNDE

Código Despesa	Especificação	Desdobramento	Elemento	Categoria Econômica
3 0 00 00 00	DESPESAS CORRENTES			1 131 324 00
3 3 00 00 00	OUTRAS DESPESAS CORRENTES			1 131 324 00
3 3 90 00 00	APLICACOES DIRETAS		1 131 324 00	
3 3 90 30 00	MATERIAL DE CONSUMO	705.224,00		
3 3 90 33 00	PASSAGENS E DESPESAS COM LOCOMOCAO	372.100,00		
3 3 90 36 00	OUTROS SERV TERCEIROS PESSOA FISICA	17.000,00		
3 3 90 39 00	OUTRO SERV. TERCEIRO PESSOA JURIDICA	37.000,00		
4 0 00 00 00	DESPESAS DE CAPITAL			881.176 00
4 4 00 00 00	INVESTIMENTOS			881.176 00
4 4 90 00 00	APLICACOES DIRETAS		881.176 00	
4 4 90 51 00	OBRAS E INSTALACOES	768.728,00		
4 4 90 52 00	EQUIPAMENTOS E MATERIAL PERMANENTE	112.448,00		
TOTAL GERAL				2.012.500,00

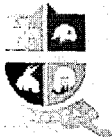

PERNAMBUCO
PREFEITURA DE ALIANCA LEI 1590/13
Anexo 2 - Lei 4.320/64
Despesa Segundo as Categorias Econômicas
Orçamento Anual do Exercício de 2014

Data 31/12/2013

R\$ 1,00

0000 - ENTIDADES SUPERVISIONADAS
0001 - FUNDO MUNICIPAL DE ASSISTENCIA SOCIAL

Grupo Despesa	Especificação	Desdobramento	Elemento	Categoria Econômica
01.00.00.00	DESPESAS CORRENTES			1.981.000,00
01.00.00.00	PESSOAL E ENCARGOS SOCIAIS			673.220,00
01.00.00.00	APLICACOES DIRETAS		673.220,00	
01.00.04.00	CONTRATAÇÃO POR TEMPO DETERMINADO	431.000,00		
01.00.11.00	VENCIMENTOS VANTAGENS PESSOAL CIVIL	153.000,00		
01.00.13.00	OBRIGACOES PATRONAIS	89.220,00		
01.00.00.00	OUTRAS DESPESAS CORRENTES			1.307.780,00
01.00.00.00	APLICACOES DIRETAS		1.307.780,00	
01.00.14.00	DIARIAS -CIVIL	17.000,00		
01.00.30.00	MATERIAL DE CONSUMO	220.000,00		
01.00.32.00	MATERIAL DE DISTRIBUICAO GRATUITA	107.000,00		
01.00.33.00	PASSAGENS E DESPESAS COM LOCOMOCAO	130.000,00		
01.00.35.00	OUTROS SERV.TERCEIROS PESSOA FISICA	101.000,00		
01.00.39.00	OUTRO SERV.TERCEIRO PESSOA JURIDICA	287.780,00		
01.00.41.00	CONTRIBUICOES	25.000,00		
01.00.43.00	OUTROS AUXILIO FINANCEIROS P FISICA	420.000,00		
01.00.00.00	DESPESAS DE CAPITAL			305.000,00
01.00.00.00	INVESTIMENTOS			305.000,00
01.00.00.00	APLICACOES DIRETAS		305.000,00	
01.00.05.00	OBRAS E INSTALACOES	240.000,00		
01.00.09.00	EQUIPAMENTOS E MATERIAL PERMANENTE	65.000,00		
TOTAL GERAL				2.286.000,00



PERNAMBUCO
 PREFEITURA DE ALIANÇA LEI 1590/13
 Anexo 2 - Lei 4.320/64
 Despesa Segundo as Categorias Econômicas
 Orçamento Anual do Exercício de 2014

RS 1,00

3000 - ENTIDADES SUPERVISIONADAS
 3002 - FUNDECA FUNDO DA CRIANÇA E DO ADOLESCENTE

Código Despesa	Especificação	Desdobramento	Elemento	Categoria Econômica
3 0 00 00 00	DESPEAS CORRENTES			135 000 00
3 1 00 00 00	PESSOAL E ENCARGOS SOCIAIS			30 000 00
3 1 90 00 00	APLICACOES DIRETAS		30.000,00	
3 1 90 04 00	CONTRATAÇÃO POR TEMPO DETERMINADO	15 000,00		
3 1 90 11 00	VENCIMENTOS VANTAGENS PESSOAL CIVIL	10 000,00		
3 1 90 13 00	OBRIGACOES PATRONAIS	5.000,00		
3 3 00 00 00	OUTRAS DESPEAS CORRENTES			105 000 00
3 3 90 00 00	APLICACOES DIRETAS		105 000,00	
3 3 90 14 00	DIARIAS -CIVIL	5 000,00		
3 3 90 30 00	MATERIAL DE CONSUMO	45 000,00		
3 3 90 32 00	MATERIAL DE DISTRIBUICAO GRATUITA	5 000,00		
3 3 90 33 00	PASSAGENS E DESPEAS COM LOCOMOÇÃO	5 000,00		
3 3 90 36 00	OUTROS SERV TERCEIROS PESSOA FISICA	20 000,00		
3 3 90 39 00	OUTRO SERV TERCEIRO PESSOA JURIDICA	25 000 00		
4 0 00 00 00	DESPEAS DE CAPITAL			15 000 00
4 4 00 00 00	INVESTIMENTOS			15 000 00
4 4 90 00 00	APLICACOES DIRETAS		15.000 00	
4 4 90 52 00	EQUIPAMENTOS E MATERIAL PERMANENTE	15 000,00		
TOTAL GERAL				150.000,00



PERNAMBUCO
 PREFEITURA DE ALIANCA LEI 1590/13
 Anexo 2 - Lei 4.320/64
 Despesa Segundo as Categorias Econômicas
 Orçamento Anual do Exercício de 2014

RS 1,00

3000 - ENTIDADES SUPERVISIONADAS
 3003 - ALIANCAPREV

Código Despesa	Especificação	Desdobramento	Elemento	Categoria Econômica
3000.00.00	DESPESAS CORRENTES			10 682 450 00
3100.00.00	PESSOAL E ENCARGOS SOCIAIS			80 000 00
3190.00.00	APLICACOES DIRETAS		80 000,00	
3190.04.00	CONTRATAÇÃO POR TEMPO DETERMINADO	5 000 00		
3190.11.00	VENCIMENTOS VANTAGENS PESSOAL CIVIL	60 000,00		
3190.13.00	OBRIGACOES PATRONAIS	10 000 00		
3191.00.00	INTRA GOVERNAMENTAL		5 000,00	
3191.13.00	OBRIGACOES PATRONAIS	5.000,00		
3300.00.00	OUTRAS DESPESAS CORRENTES			10 602 450 00
3390.00.00	APLICACOES DIRETAS		10 602 450 00	
3390.01.00	APOSENTADORIAS E REFORMAS	8 268 950,00		
3390.03.00	PENSOES	1 221 000,00		
3390.05.00	OUTROS BENEFICIOS PREVIDENCIARIOS	390.000,00		
3390.08.00	OUTROS BENEFICIOS ASSISTENCIAIS	10.000,00		
3390.09.00	SALARIO-FAMILIA	150.000,00		
3390.14.00	DIARIAS - CIVIL	5 000,00		
3390.30.00	MATERIAL DE CONSUMO	15 000,00		
3390.33.00	PASSAGENS E DESPESAS COM LOCOMOCAO	5 000 00		
3390.35.00	SERVICOS DE CONSULTORIA	100 000,00		
3390.36.00	OUTROS SERV. TERCEIROS PESSOA FISICA	87 500,00		
3390.39.00	OUTRO SERV. TERCEIRO PESSOA JURIDICA	350.000,00		
4000.00.00	DESPESAS DE CAPITAL			20 000 00
4400.00.00	INVESTIMENTOS			20 000 00
4490.00.00	APLICACOES DIRETAS		20 000,00	



PERNAMBUCO
 PREFEITURA DE ALIANCA LEI 1590/13
 Anexo 2 - Lei 4.320/64
 Despesa Segundo as Categorias Econômicas
 Orçamento Anual do Exercício de 2014

R\$ 1,00

3000 - ENTIDADES SUPERVISIONADAS
 3003 - ALIANCAPREV

Código Despesa	Especificação	Desdobramento	Elemento	Categoria Econômica
4.4.90.52.00	EQUIPAMENTOS E MATERIAL PERMANENTE	20.000,00		
TOTAL GERAL				10.702.450,00



PERNAMBUCO
PREFEITURA DE ALIANCA LEI 1590/13
Anexo 2 - Lei 4.320/64
Despesa Segundo as Categorias Econômicas
Orçamento Anual do Exercício de 2014

Data : 31/12/2013

R\$ 1.00

3000 - ENTIDADES SUPERVISIONADAS
3004 - FUNDO MUNICIPAL DE SAUDE RECURSOS SUS

Código Despesa	Especificação	Desdobramento	Elemento	Categoria Econômica
3 0 00 00 00	DESPESAS CORRENTES			4 320 250,00
3 1 00 00 00	PESSOAL E ENCARGOS SOCIAIS			3 173 450,00
3 1 90 00 00	APLICACOES DIRETAS		3 173 450,00	
3 1 90 04 00	CONTRATAÇÃO POR TEMPO DETERMINADO	1 817.860,00		
3 1 90 11 00	VENCIMENTOS VANTAGENS PESSOAL CIVIL	876.996,00		
3 1 90 13 00	OBRIGACOES PATRONAIS	323.386,00		
3 1 91 00 00	INTRA GOVERNAMENTAL		155.208,00	
3 1 91 13 00	OBRIGACOES PATRONAIS	155.208,00		
3 3 00 00 00	OUTRAS DESPESAS CORRENTES			1 146 800,00
3 3 90 00 00	APLICACOES DIRETAS		1 146 800,00	
3 3 90 14 00	DIARIAS -CIVIL	9.600,00		
3 3 90 30 00	MATERIAL DE CONSUMO	619.300,00		
3 3 90 32 00	MATERIAL DE DISTRIBUICAO GRATUITA	117.400,00		
3 3 90 33 00	PASSAGENS E DESPESAS COM LOCOMOCAO	219.900,00		
3 3 90 36 00	OUTROS SERV. TERCEIROS PESSOA FISICA	34.350,00		
3 3 90 39 00	OUTRO SERV. TERCEIRO PESSOA JURIDICA	128.250,00		
3 3 90 45 00	OUTROS AUXILIO FINANCEIROS P FISICA	18.000,00		
4 0 00 00 00	DESPESAS DE CAPITAL			1 500,00
4 4 00 00 00	INVESTIMENTOS			1 500,00
4 4 90 00 00	APLICACOES DIRETAS		1 500,00	
4 4 90 50 00	EQUIPAMENTOS E MATERIAL PERMANENTE	1.500,00		
TOTAL GERAL				4.321.750,00



PERNAMBUCO
 PREFEITURA DE ALIANCA LEI 1590/13
 Anexo 2 - Lei 4.320/64
 Despesa Segundo as Categorias Econômicas
 Orçamento Anual do Exercício de 2014

R\$ 1,00

3000 - ENTIDADES SUPERVISIONADAS
 3005 - FUNDO MUNICIPAL DE SAUDE

Código Despesa	Especificação	Desdobramento	Elemento	Categoria Econômica
30000000	DESPESAS CORRENTES			7.049.250,00
30100000	PESSOAL E ENCARGOS SOCIAIS			5.084.728,00
30190000	APLICACOES DIRETAS		5.084.728,00	
30190040	CONTRATAÇÃO POR TEMPO DETERMINADO	3.087.039,00		
30190110	VENCIMENTOS VANTAGENS PESSOAL CIVIL	1.115.204,00		
30190130	OBRIGACOES PATRONAIS	582.893,00		
30191000	INTRA GOVERNAMENTAL		299.592,00	
30191130	OBRIGACOES PATRONAIS	299.592,00		
30300000	OUTRAS DESPESAS CORRENTES			1.964.522,00
30390000	APLICACOES DIRETAS		1.964.522,00	
30390140	DIARIAS - CIVIL	12.400,00		
30390300	MATERIAL DE CONSUMO	1.164.022,00		
30390320	MATERIAL DE DISTRIBUICAO GRATUITA	99.600,00		
30390330	PASSAGENS E DESPESAS COM LOCOMOCAO	303.100,00		
30390350	OUTROS SERV TERCEIROS PESSOA FISICA	54.150,00		
30390390	OUTRO SERV TERCEIRO PESSOA JURIDICA	319.250,00		
30390450	OUTROS AUXILIO FINANCEIROS P FISICA	12.000,00		
40000000	DESPESAS DE CAPITAL			673.500,00
40400000	INVESTIMENTOS			673.500,00
40401000	APLICACOES DIRETAS		673.500,00	
40401510	OBRAS E INSTALACOES	300.000,00		
40401520	EQUIPAMENTOS E MATERIAL PERMANENTE	373.500,00		
TOTAL GERAL				7.722.750,00



PERNAMBUCO
 PREFEITURA DE ALIANCA LEI 1590/13
 Anexo 2 - Lei 4.320/64
 Despesa Segundo as Categorias Econômicas - Consolidada
 Orçamento Anual do Exercício de 2014

R\$ 1,00				
Código Despesa	Especificação	Desdobramento	Elemento	Categoria Econômica
3 0 00 00 00	DESPESAS CORRENTES			63 823 877,00
3 1 00 00 00	PESSOAL E ENCARGOS SOCIAIS			36 625 028,00
3 1 90 00 00	APLICACOES DIRETAS		36.625.028,00	
3 1 90 04 00	CONTRATAÇÃO POR TEMPO DETERMINADO	6.123.899,00		
3 1 90 11 00	VENCIMENTOS VANTAGENS PESSOAL CIVIL	25.655.440,00		
3 1 90 13 00	OBRIGACOES PATRONAIS	1.577.629,00		
3 1 90 16 00	OUTRAS DESPESAS VARIÁVEIS P. CIVIL	12.450,00		
3 1 90 91 00	SENTENCAS JUDICIAIS	10.000,00		
3 1 90 92 00	DESPESAS DE EXERCICIOS ANTERIORES	51.000,00		
3 1 90 96 00	RESSARCIMENTO DE DESPESAS PESSOAL REQUISITADO	20.000,00		
3 1 91 00 00	INTRA GOVERNAMENTAL	3.174.610,00		
3 1 91 13 00	OBRIGAGOES PATRONAIS	3.142.610,00		
3 1 91 91 00	SENTENCAS JUDICIAIS	32.000,00		
3 2 00 00 00	JUROS E ENCARGOS DA DIVIDA			42 000,00
3 2 90 00 00	APLICACOES DIRETAS		42.000,00	
3 2 90 22 00	OUTROS ENCARGOS S/DIVIDA P/CONTRATO	42.000,00		
3 3 00 00 00	OUTRAS DESPESAS CORRENTES			27 156 849,00
3 3 70 00 00	TRANSFERENCIAS A INSTITUICOES MULTIGOVERNAMENTAIS NACIONAIS		10.000,00	
3 3 71 00 00	TRANSFERENCIAS A CONSORCIOS	10.000,00		
3 3 71 70 00	RATEIO PELA PARTICIPACAO EM CONSORCIO PUBLICO	10.000,00		
3 3 90 00 00	APLICACOES DIRETAS		27.146.849,00	
3 3 90 01 00	APOSENTADORIAS E REFORMAS	8.268.950,00		
3 3 90 03 00	PENSOES	1.221.000,00		
3 3 90 35 00	OUTROS BENEFICIOS PREVIDENCIARIOS	390.000,00		
3 3 90 38 00	OUTROS BENEFICIOS ASSISTENCIAIS	10.000,00		



PERNAMBUCO
 PREFEITURA DE ALIANÇA LEI 1590/13
 Anexo 2 - Lei 4.320/64
 Despesa Segundo as Categorias Econômicas - Consolidada
 Orçamento Anual do Exercício de 2014

RS 1,00				
Grupo Despesa	Especificação	Desdobramento	Elemento	Categoria Econômica
10.90.09.00	SALARIO-FAMILIA	150.000,00		
10.90.14.00	DIARIAS - CIVIL	210.000,00		
10.90.30.00	MATERIAL DE CONSUMO	5.494.866,00		
10.90.31.00	PREMIACAO CULTURAIS ARTISTICAS CIENTIFICAS DESPORTIVAS	70.000,00		
10.90.32.00	MATERIAL DE DISTRIBUICAO GRATUITA	1.616.569,00		
10.90.33.00	PASSAGENS E DESPESAS COM LOCOMOCAO	2.205.500,00		
10.90.35.00	SERVICOS DE CONSULTORIA	358.500,00		
10.90.36.00	OUTROS SERV TERCEIROS PESSOA FISICA	907.420,00		
10.90.37.00	OUTRO SERV TERCEIRO PESSOA JURIDICA	5.453.044,00		
10.90.40.00	CONTRIBUICOES	25.000,00		
10.90.41.00	OBRIGACOES TRIBUTARIAS CONTRIBUTIVA	212.000,00		
10.90.42.00	OUTROS AUXILIO FINANCEIROS P FISICA	450.000,00		
10.90.43.00	SENTENCAS JUDICIAIS	10.000,00		
10.90.44.00	DESPESAS DE EXERCICIOS ANTERIORES	42.000,00		
10.90.45.00	INDENIZACOES E RESTITUICOES	52.000,00		
10.90.46.00	DESPESAS DE CAPITAL			9.589.898,00
10.90.47.00	INVESTIMENTOS			8.563.398,00
10.90.48.00	APLICACOES DIRETAS		8.563.398,00	
10.90.49.00	OBRAS E INSTALACOES	6.482.000,00		
10.90.50.00	EQUIPAMENTOS E MATERIAL PERMANENTE	2.001.398,00		
10.90.51.00	ACQUISICAO DE IMOVEIS	80.000,00		
10.90.52.00	AMORTIZACAO DA DIVIDA			1.026.500,00
10.90.53.00	APLICACOES DIRETAS		1.026.500,00	
10.90.54.00	PRINCIPAL DA DIVIDA CONTRATUAL RESGATADO	1.026.500,00		
10.90.55.00	RESERVA DE CONTIGENCIA			686.227,00



PERNAMBUCO
PREFEITURA DE ALIANÇA LEI 1590/13
Anexo 2 - Lei 4.320/64
Despesa Segundo as Categorias Econômicas - Consolidada
Orçamento Anual do Exercício de 2014

Data 31/12/2013

R\$ 1,00				
Código Despesa	Especificação	Desdobramento	Elemento	Categoria Econômica
8 9 00 00 00	RESERVA DE CONTINGENCIA			686 225,00
8 9 90 00 00	RESERVA DE CONTINGENCIA		686.225,00	
8 9 99 00 00	RESERVA DE CONTINGENCIA	686 225 00		
TOTAL GERAL				74.100.000,00



PERNAMBUCO
 PREFEITURA DE ALIANÇA LEI 1590/13
 Anexo 6 - Lei 4.320/64
 Programa de Trabalho por Órgão / Unidade
 Orçamento Anual do Exercício de 2014

R\$ 1,00

1000 - PODER LEGISLATIVO

1010 - CAMARA MUNICIPAL DE ALIANÇA

Programática	Especificação	Projeto	Atividade/ Operações Especiais	Total
1010 01 000 0000 0000 0000	LEGISLATIVA	22.000,00	2.543.500,00	2.565.500,00
1010 01 031 0000 0000 0000	ACAO LEGISLATIVA	22.000,00	2.389.000,00	2.411.000,00
1010 01 031 0001 0000 0000	PROCEDIMENTO LEGISLATIVO	22.000,00	2.389.000,00	2.411.000,00
1010 01 031 0001 1001 0001	MELHORIA DO PREDIO DA CAMARA MUNICIPAL	22.000,00		22.000,00
1010 01 031 0001 2001 0001	MANUTENCAO DAS ATIVIDADES LEGISLATIVA		724.360,00	724.360,00
1010 01 031 0001 2002 0001	MANUTENCAO DAS ATIVIDADES ADMINISTRATIVAS		1.664.640,00	1.664.640,00
1010 01 124 0000 0000 0000	CONTROLE INTERNO		154.500,00	154.500,00
1010 01 124 0001 0000 0000	PROCEDIMENTO LEGISLATIVO		154.500,00	154.500,00
1010 01 124 0001 2003 0001	MANUTENCAO DO CONTROLE INTERNO		154.500,00	154.500,00
1010 28 000 0000 0000 0000	ENCARGOS ESPECIAIS		52.500,00	52.500,00
1010 28 843 0000 0000 0000	SERVICOS DA DIVIDA INTERNA		105.000,00	105.000,00
1010 28 843 0000 2004 0001	AMORTIZACAO DA DIVIDA		52.500,00	52.500,00
TOTAL GERAL		22.000,00	2.596.000,00	2.618.000,00



PERNAMBUCO
 PREFEITURA DE ALIANÇA LEI 1590/13
 Anexo 6 - Lei 4.320/64
 Programa de Trabalho por Órgão / Unidade
 Orçamento Anual do Exercício de 2014

R\$ 1,00

2000 - PODER EXECUTIVO
 2001 - GABINETE DO PREFEITO

Programática	Especificação	Projeto	Atividade/ Operações Especiais	Total
2001 04 000 0000 0000 0000	ADMINISTRACAO		561.550,00	561.550,00
2001 04 122 0000 0000 0000	ADMINISTRACAO GERAL		460.550,00	460.550,00
2001 04 122 0002 0000 0000	SUPORTE ADMINISTRATIVO		460.550,00	460.550,00
2001 04 122 0002 2005 0001	MANUTENCAO E DESENVOLVIMENTO DAS ATIVIDADES GABINETE DO PREFEITO		460.550,00	460.550,00
2001 04 124 0000 0000 0000	CONTROLE INTERNO		101.000,00	101.000,00
2001 04 124 0002 0000 0000	SUPORTE ADMINISTRATIVO		101.000,00	101.000,00
2001 04 124 0002 2006 0001	MANUTENCAO DAS ATIVIDADES DO CONTROLE INTERNO		101.000,00	101.000,00
TOTAL GERAL			561.550,00	561.550,00

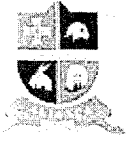

PERNAMBUCO
 PREFEITURA DE ALIANÇA LEI 1590/13
 Anexo 6 - Lei 4.320/64
 Programa de Trabalho por Órgão / Unidade
 Orçamento Anual do Exercício de 2014

RS 1,00

2000 - PODER EXECUTIVO

2002 - SECRETARIA DE GOVERNO

Programática	Especificação	Projeto	Atividade/ Operações Especiais	Total
2002 24 000 0000 0000 0000	ADMINISTRACAO		820 000,00	820 000,00
2002 24 122 0000 0000 0000	ADMINISTRACAO GERAL		820 000,00	820 000,00
2002 24 122 0002 0000 0000	SUPORTE ADMINISTRATIVO		820 000,00	820 000,00
2002 24 122 0002.2007 0001	MANUTENCAO DESENVOLVIMENTO DAS ATIVIDADES SECRETARIA DE GOVERNO		820 000,00	820 000,00
TOTAL GERAL			820.000,00	820.000,00



PERNAMBUCO
PREFEITURA DE ALIANÇA LEI 1590/13
Anexo 6 - Lei 4.320/64
Programa de Trabalho por Órgão / Unidade
Orçamento Anual do Exercício de 2014

Data 31/12/2013

R\$ 1,00

2000 - PODER EXECUTIVO

2003 - SECRETARIA DE ADMINISTRACAO

Programática	Especificação	Projeto	Atividade/ Operações Especiais	Total
2003 04 000 0000 0000 0000	ADMINISTRACAO		2 190 300,00	2 190 300,00
2003 04 122 0000 0000 0000	ADMINISTRACAO GERAL		2 160 300,00	2 160 300,00
2003 04 122 0002 0000 0000	SUORTE ADMINISTRATIVO		2 160 300,00	2 160 300,00
2003 04 122 0002 2008 0001	MANUTENCAO E DESENVOLVIMENTO DAS ATIVIDADES SEC DE ADMINISTRACAO		2 075 300,00	2 075 300,00
2003 04 122 0002 2009 0001	MANUTENCAO DA GUARDA MUNICIPAL		40 000,00	40 000,00
2003 04 122 0002 2010 0001	PARTICIPACAO DE CONSORCIO		10 000,00	10 000,00
2003 04 122 0002 2011 0001	MANUTENCAO DO CLUBE MUNICIPAL		35 000,00	35 000,00
2003 04 128 0000 0000 0000	FORMACAO DE RECURSOS HUMANOS		30 000,00	30 000,00
2003 04 128 0005 0000 0000	VALORIZACAO DO SERVIDOR PUBLICO		30 000,00	30 000,00
2003 04 128 0005 2012 0001	VALORIZACAO, QUALIFICACAO E CAPACITACAO DE RECURSOS HUMANOS		30 000,00	30 000,00
2003 06 000 0000 0000 0000	SEGURANCA PUBLICA		95 000,00	95 000,00
2003 06 122 0000 0000 0000	ADMINISTRACAO GERAL		35 000,00	35 000,00
2003 06 122 0021 0000 0000	ALIANCA MAIS SEGURA		35 000,00	35 000,00
2003 06 122 0021 2013 0001	MANUTENCAO DE CONVENIOS COM POLICIA E JUSTICA ESTADUAL		35 000,00	35 000,00
2003 06 183 0000 0000 0000	INFORMACAO E INTELIGENCIA		60 000,00	60 000,00
2003 06 183 0021 0000 0000	ALIANCA MAIS SEGURA		60 000,00	60 000,00
2003 06 183 0021 2014 0001	IMPLANTACAO DO SISTEMA DE MONITORAMENTO URBANO		60 000,00	60 000,00
TOTAL GERAL			2.285.300,00	2.285.300,00

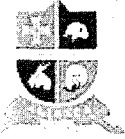

PERNAMBUCO
PREFEITURA DE ALIANCA LEI 1590/13
Anexo 6 - Lei 4.320/64
Programa de Trabalho por Orgão / Unidade
Orçamento Anual do Exercício de 2014

Data 31/12/2013

R\$ 1,00

2000 - PODER EXECUTIVO

2004 - SECRETARIA DE FINANÇAS E PLANEJAMENTO

Programática	Especificação	Projeto	Atividade/ Operações Especiais	Total
2004 04 000 0000 0000 0000	ADMINISTRACAO		1 288 600,00	1 288 600,00
2004 04 123 0000 0000 0000	ADMINISTRACAO FINANCEIRA		1 288 600,00	1 288 600,00
2004 04.123 0002 0000 0000	SUPORTE ADMINISTRATIVO		1 288 600,00	1 288 600,00
2004 04 123 0002.2015 0001	MANUTENCAO DESENVOLVIMENTO ATIVIDAD SEC DE FINANÇAS E PLANEJAMENTO		1 076 600,00	1 076 600,00
2004 04 123 0002 2016 0001	CONTRIBUICAO PARA PASEP		212 000,00	212 000,00
2004 28 000 0000 0000 0000	ENCARGOS ESPECIAIS		1 004 000,00	1 004 000,00
2004 28 843 0000 0000 0000	SERVICOS DA DIVIDA INTERNA		2 008 000,00	2 008 000,00
2004 28 843 0000 0001 0001	PAGAMENTO DE DIVIDADE PREVIDENCIA ALIANCA-PREV		600 000,00	600 000,00
2004 28 843 0000 0002 0001	PAGAMENTO DE DIVIDA PASEP		20 000,00	20 000,00
2004 28 843 0000 0003 0001	PAGAMENTO DIVIDA INSS		240 000,00	240 000,00
2004 28 843 0000 0004 0001	PAGAMENTO PARCELAMENTO DEBITO CELPE		94 000,00	94 000,00
2004 28 843 0000 0005 0001	PAGAMENTO PARCELAMENTO DEBITO COMPESA		20 000,00	20 000,00
2004 28 843 0000 0006 0001	PAGAMENTOS DE PRECATORIOS		10 000,00	10 000,00
2004 28 843 0000 0007 0001	PAGAMENTO SENTENCAS JUDICIAIS		10 000,00	10 000,00
2004 28 843 0000 0008 0001	PAGAMENTO DE ENCARGOS DA DIVIDA PUBLICA		10 000,00	10 000,00
2004 99 000 0000 0000 0000	RESERVA DE CONTINGENCIA	686 225,00		686 225,00
2004 99 999 0000 0000 0000	RESERVA DE CONTINGENCIA	686 225,00		686 225,00
2004 99 999 9999 0000 0000	RESERVA DE CONTINGENCIA	686 225,00		686 225,00
2004 99 999 9999 9999 0001	RESERVA DE CONTINGENCIA	686 225,00		686 225,00
TOTAL GERAL		686.225,00	2.292.600,00	2.978.825,00



PERNAMBUCO
 PREFEITURA DE ALIANCA LEI 1590/13
 Anexo 6 - Lei 4.320/64
 Programa de Trabalho por Órgão / Unidade
 Orçamento Anual do Exercício de 2014

R\$ 1,00

2000 - PODER EXECUTIVO
 2005 - SECRETARIA DE EDUCACAO

Programática	Especificação	Projeto	Atividade/ Operações Especiais	Total
2005 12 000 0000 0000 0000	EDUCACAO	3 051 272,00	5 182 853,00	8 234 125,00
2005 12 306 0000 0000 0000	ALIMENTACAO E NUTRICAO		576 124,00	576 124,00
2005 12 306 0016 0000 0000	ALIANCA MAIS CRIANCA NA ESCOLA		55 296,00	55 296,00
2005 12 306 0016 2017 0001	MANUTENCAO PROGRAMA ALIMENTACAO ESCOLAR		55 296,00	55 296,00
2005 12 306 0017 0000 0000	EDUCACAO FUNDAMENTAL DE QUALIDADE		520 828,00	520 828,00
2005 12 306 0017 2018 0001	MANUTENCAO PROGRAMA DE ALIMENTACAO ESCOLAR		520 828,00	520 828,00
2005 12 361 0000 0000 0000	ENSINO FUNDAMENTAL	2 431 272,00	3 942 869,00	6 374 141,00
2005 12 361 0017 0000 0000	EDUCACAO FUNDAMENTAL DE QUALIDADE	2 431 272,00	3 942 869,00	6 374 141,00
2005 12 361 0017 1002 0001	CONSTRUCAO DE ESCOLA DO ENSINO FUNDAMENTAL	1 060 000,00		1 060 000,00
2005 12 361 0017 1003 0001	AMPLIACAO DO ESPACO FISICOS DAS ESCOLAS ENSINO FUNDAMENTAL	481 272,00		481 272,00
2005 12 361 0017 1004 0001	AQUISICAO DE EQUIPAMENTOS PARA ESCOLAS	200 000,00		200 000,00
2005 12 361 0017 1005 0001	AQUISICAO DE VEICULOS INCLUSIVE ONIBUS	400 000,00		400 000,00
2005 12 361 0017 1006 0001	CONSTRUCAO DE QUADRAS ESPORTIVAS NAS ESCOLAS	290 000,00		290 000,00
2005 12 361 0017 2019 0001	MANUTENCAO PROGRAMA MAIS EDUCACAO		340 000,00	340 000,00
2005 12 361 0017 2020 0001	MANUTENCAO ATIVIDADE DA SEC DE EDUCACAO		295 000,00	295 000,00
2005 12 361 0017 2021 0001	MANUTENCAO DESENVOLVIMENTOS DAS ATIVIDADES ENSINO FUNDAMENTAL		951 400,00	951 400,00
2005 12 361 0017 2022 0001	MANUTENCAO DO PROGRAMA TRANSPORTE ESCOLAR		302 900,00	302 900,00
2005 12 361 0017 2023 0001	REALIZACAO PINTURAS E REFORMA NAS UNIDADES ESCOLAR		900 000,00	900 000,00
2005 12 361 0017 2024 0001	AQUISICAO DE KIT'S PEDAGOGICO		1 153 569,00	1 153 569,00
2005 12 362 0000 0000 0000	ENSINO MEDIO		447 500,00	447 500,00
2005 12 362 0003 0000 0000	APOIO AO ENSINO MEDIO		447 500,00	447 500,00
2005 12 362 0003 2025 0001	MANUTENCAO DAS ATIVIDADES ENSINO MEDIO		421 804,00	421 804,00
2005 12 362 0003 2026 0001	MANUTENCAO DO PROGRAMA ALIMENTACAO ESCOLAR		25 696,00	25 696,00



PERNAMBUCO
 PREFEITURA DE ALIANCA LEI 1590/13
 Anexo 6 - Lei 4.320/64
 Programa de Trabalho por Orgão / Unidade
 Orçamento Anual do Exercício de 2014

R\$ 1,00

2100 - PODER EXECUTIVO

2005 - SECRETARIA DE EDUCACAO

Programática	Especificação	Projeto	Atividade/ Operações Especiais	Total
2105 12 364 0000 0000 0000	ENSINO SUPERIOR		52.500,00	52.500,00
2105 12 364 0008 0000 0000	APOIO ESTUDANTE UNIVERSITARIO		52.500,00	52.500,00
2105 12 364 0008 2027 0001	MANUTENCAO DO PROGRAMA CAMINHO DA UNIVERSIDADE		52.500,00	52.500,00
2105 12 365 0000 0000 0000	EDUCACAO INFANTIL	620.000,00	82.860,00	702.860,00
2105 12 365 0016 0000 0000	ALIANCA MAIS CRIANCA NA ESCOLA	620.000,00	82.860,00	702.860,00
2105 12 365 0016 1007 0001	AQUISICAO DE EQUIPAMENTO ESCOLA DE EDUCACAO INFANTIL	200.000,00		200.000,00
2105 12 365 0016 1008 0001	CONSTRUCAO DE CRECHE	420.000,00		420.000,00
2105 12 365 0016 2028 0001	MANUTENCAO E DESENVOLVIMENTO ATIVIDADE ENSINO INFANTIL		82.860,00	82.860,00
2105 12 365 0000 0000 0000	EDUCACAO JOVENS E ADULTOS		81.000,00	81.000,00
2105 12 365 0017 0000 0000	EDUCACAO FUNDAMENTAL DE QUALIDADE		81.000,00	81.000,00
2105 12 365 0017 2029 0001	MANUTENCAO DA EDUCACAO DE JOVENS E ADULTOS		81.000,00	81.000,00
TOTAL GERAL		3.051.272,00	5.182.853,00	8.234.125,00



PERNAMBUCO
 PREFEITURA DE ALIANCA LEI 1590/13
 Anexo 6 - Lei 4.320/64
 Programa de Trabalho por Orgão / Unidade
 Orçamento Anual do Exercício de 2014

R\$ 1,00

0000 - PODER EXECUTIVO
 0006 - SECRETARIA DE CULTURA, TURISMO E ESPORTE

Programática	Especificação	Projeto	Atividade/ Operações Especiais	Total
000600000000000000	CULTURA		1.121.440,00	1.121.440,00
000609200000000000	DIFUSAO CULTURAL		1.121.440,00	1.121.440,00
000609200040000000	CULTURA JUNTO A VOCE		1.121.440,00	1.121.440,00
0006092000420300001	MANUTENCAO DESENVOLVIMENTO ATIVIDAD SEC CULTURA.TURIMOS E ESPORTE		196.440,00	196.440,00
0006092000420310001	REALIZACAO DE EVENTOS CULTURAI		840.000,00	840.000,00
0006092000420320001	MANUTENCAO DAS ATIVIDADE DA BIBLIOTECA		45.000,00	45.000,00
0006092000420330001	MANUTENCAO DO ARQUIVO		40.000,00	40.000,00
000610000000000000	AGRICULTURA		125.000,00	125.000,00
000610200000000000	DESPORTO COMUNITARIO		125.000,00	125.000,00
000610200130000000	ESPORTE E VIDA		125.000,00	125.000,00
0006102001320340001	REALIZACAO E PARTICIPACAO DE JOGOS E EVENTOS ESPORTIVOS		125.000,00	125.000,00
000611000000000000	COMERCIO E SERVICOS		35.000,00	35.000,00
000611500000000000	TURISMO		35.000,00	35.000,00
000611500060000000	DESENVOLVIMENTO ECONOMICO SUSTENTAVEL		35.000,00	35.000,00
0006115000620350001	APOIO A REALIZACAO DE ATIVIDADE E FVENTOS RELACIONADO TURISMO		35.000,00	35.000,00
000611500000000000	DESPORTO E LAZER		60.000,00	60.000,00
000611500000000000	LAZER		60.000,00	60.000,00
000611500130000000	ESPORTE E VIDA		60.000,00	60.000,00
0006115001320360001	REALIZACAO DE EVENTOS RECREATIVOS COMEMORATIVOS E DE LAZER		60.000,00	60.000,00
TOTAL GERAL			1.341.440,00	1.341.440,00

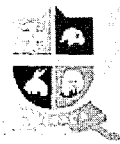

PERNAMBUCO
 PREFEITURA DE ALIANCA LEI 1590/13
 Anexo 6 - Lei 4.320/64
 Programa de Trabalho por Orgão / Unidade
 Orçamento Anual do Exercício de 2014

RS 1,00

2000 - PODER EXECUTIVO
 2007 - SECRETARIA DE SAUDE

Programática	Especificação	Projeto	Atividade/ Operações Especiais	Total
2007.10.000.0000.0000.0000	SAUDE		190.000,00	190.000,00
2007.10.122.0000.0000.0000	ADMINISTRACAO GERAL		190.000,00	190.000,00
2007.10.122.0012.0000.0000	ALIANCA RESGATANDO VIDAS		190.000,00	190.000,00
2007.10.122.0012.2037.0001	MANUTENCAO DAS ATIVIDADES DA SECRETARIA DE SAUDE		180.000,00	180.000,00
2007.10.122.0012.2038.0001	MANUTENCAO DA ATIVIDADES DO CONSELHO MUNICIPAL DE SAUDE		10.000,00	10.000,00
TOTAL GERAL			190.000,00	190.000,00



PERNAMBUCO
 PREFEITURA DE ALIANÇA LEI 1590/13
 Anexo 6 - Lei 4.320/64
 Programa de Trabalho por Órgão / Unidade
 Orçamento Anual do Exercício de 2014

RS 1,00

2000 - PODER EXECUTIVO
 2008 - SECRETARIA ASSISTENCIA SOCIAL

Programática	Especificação	Projeto	Atividade/ Operações Especiais	Total
2008 08 000 0000 0000 0000	ASSISTENCIA SOCIAL		204 860,00	204 860,00
2008 08 122 0000 0000 0000	ADMINISTRACAO GERAL		204 860,00	204 860,00
2008 08 122 0019 0000 0000	PROTECAO SOCIAL ESPECIAL		204 860,00	204 860,00
2008 08 122 0019 2039 0001	MANUTENCAO E DESENVOLVIMENTO DAS ATIVIDADE SEC ASSISTENCIA SOCIAL		204 860,00	204 860,00
2008 14 000 0000 0000 0000	DIREITO DA CIDADANIA		30 000,00	30 000,00
2008 14 422 0000 0000 0000	DIREITOS INDIVIDUAIS, COLETIVOS E DIFUSOS		30 000,00	30 000,00
2008 14 422 0018 0000 0000	PROTECAO SOCIAL BASICA		30 000,00	30 000,00
2008 14 422 0018 2040 0001	MANUTENCAO DAS ATIVIDADE DOS CONSELHOS		30 000,00	30 000,00
TOTAL GERAL			234.860,00	234.860,00



PERNAMBUCO
 PREFEITURA DE ALIANÇA LEI 1590/13
 Anexo 6 - Lei 4.320/64
 Programa de Trabalho por Órgão / Unidade
 Orçamento Anual do Exercício de 2014

R\$ 1,00

2000 - PODER EXECUTIVO

2009 - SECRETARIA DE VIACAO, OBRAS E URBANISMOS

Programática	Especificação	Projeto	Atividade/ Operações Especiais	Total
2009.04.000.0000.0000.0000	ADMINISTRACAO	150.000,00		150.000,00
2009.04.122.0000.0000.0000	ADMINISTRACAO GERAL	150.000,00		150.000,00
2009.04.122.0002.0000.0000	SUPORTE ADMINISTRATIVO	150.000,00		150.000,00
2009.04.122.0002.1009.0001	CONSTRUCAO DO CENTRO ADMINISTRATIVO	150.000,00		150.000,00
2009.15.000.0000.0000.0000	URBANISMO	1.550.000,00	800.530,00	2.350.530,00
2009.15.122.0000.0000.0000	ADMINISTRACAO GERAL		800.530,00	800.530,00
2009.15.122.0014.0000.0000	SERVICO DE UTILIDADE PUBLICA		800.530,00	800.530,00
2009.15.122.0014.2041.0001	MANUTENCAO E DESENVOLVIMENTO DAS ATIVIDADES SEC DE OBRAS		800.530,00	800.530,00
2009.15.451.0000.0000.0000	INFRA-ESTRUTURA URBANA	1.000.000,00		1.000.000,00
2009.15.451.0014.0000.0000	SERVICO DE UTILIDADE PUBLICA	1.000.000,00		1.000.000,00
2009.15.451.0014.1010.0001	IMPLANTACAO DE GALERIAS DE AGUAS PLUVIAIS	200.000,00		200.000,00
2009.15.451.0014.1011.0001	EXECUCAO DE PAVIMENTACAO E OBRAS COMPLEMENTARES	200.000,00		200.000,00
2009.15.451.0014.1012.0001	CONSTRUCAO DE OBRAS DE ARTE DE ENGENHARIA (URBANA)	100.000,00		100.000,00
2009.15.451.0014.1013.0001	DESAPROPRIA DE AREAS	100.000,00		100.000,00
2009.15.451.0014.1014.0001	CONSTRUCAO DE MURO DE ARRIMO E ESCADARIAS	50.000,00		50.000,00
2009.15.451.0014.1015.0001	CALCADAS E OBRAS COMPLEMENTARES	100.000,00		100.000,00
2009.15.451.0014.1016.0001	CONSTRUCAO DE PRACAS	150.000,00		150.000,00
2009.15.451.0014.1017.0001	URBANIZACAO DE RUAS	100.000,00		100.000,00
2009.15.452.0000.0000.0000	SERVICOS URBANOS	300.000,00		300.000,00
2009.15.452.0010.0000.0000	SERVICOS URBANOS EFICIENTES	300.000,00		300.000,00
2009.15.452.0010.1018.0001	MELHORIA EM PREDIOS PUBLICOS	150.000,00		150.000,00
2009.15.452.0010.1019.0001	AMPLICAO DE PRACAS, PARQUES E JARDINS	150.000,00		150.000,00
2009.15.512.0000.0000.0000	SENEAMENTO BASICO URBANO	250.000,00		250.000,00



PERNAMBUCO
PREFEITURA DE ALIANCA LEI 1590/13
Anexo 6 - Lei 4.320/64
Programa de Trabalho por Orgão / Unidade
Orçamento Anual do Exercício de 2014

Data 31/12/2013

RS 1,00

2000 - PODER EXECUTIVO
2009 - SECRETARIA DE VIACAO, OBRAS E URBANISMOS

Programática	Especificação	Projeto	Atividade/ Operações Especiais	Total
2009 15 512 0014 0000 0000	SERVICO DE UTILIDADE PUBLICA	250 000,00		250 000,00
2009 15 512 0014 1020 0001	CONSTRUCAO DE MELHORAS SANITARIAS	150 000,00		150 000,00
2009 15 512 0014 1021 0001	CONSTRUCAO DE REDE DE ESGOTO	100 000,00		100 000,00
2009 16 000 0000 0000 0000	HABITACAO	380 000,00	100 000,00	480 000,00
2009 16 482 0000 0000 0000	HABITACAO URBANA	380 000,00	100 000,00	480 000,00
2009 16 482 0009 0000 0000	ALIANCA MINHA TERRA	380 000,00	100 000,00	480 000,00
2009 16 482 0009 1022 0001	CONSTRUCAO DE MORADIAS	100 000,00		100 000,00
2009 16 482 0009 1023 0001	INFRA ESTRUTURA EM OBRAS HABITACIONAL	200 000,00		200 000,00
2009 16 482 0009 1024 0001	AQUISICAO DE AREAS DESTINADAS A HABITACAO	80 000,00		80 000,00
2009 16 482 0009 2042 0001	RECUPERACAO DE MORADIAS		50 000,00	50 000,00
2009 16 482 0009 2043 0001	MANUTENCAO FUNDO DE HABITACAO		20 000,00	20 000,00
2009 16 482 0009 2044 0001	ELABORACO DE ESTUDOS E PROJETOS DE INTERVENCOES URBANAS		30 000,00	30 000,00
2009 18 000 0000 0000 0000	GESTAO AMBIENTAL	450 000,00	236 920,00	686 920,00
2009 18 542 0000 0000 0000	CONTROLE AMBIENTAL	150 000,00		150 000,00
2009 18 542 0011 0000 0000	ALIANCA MAIS BELA	150 000,00		150 000,00
2009 18 542 0011 1025 0001	CONSTRUCAO DE ATERRO SANITARIO	150 000,00		150 000,00
2009 18 544 0000 0000 0000	RECURSOS HIDRICOS	300 000,00	236 920,00	536 920,00
2009 18 544 0020 0000 0000	AGUAS DE ALIANCA	300 000,00	236 920,00	536 920,00
2009 18 544 0020 1026 0001	CONSTRUCAO DE ACUDES E BARREIAS	100 000,00		100 000,00
2009 18 544 0020 1027 0001	PERFURACAO DE POCOS	50 000,00		50 000,00
2009 18 544 0020 1028 0001	CONSTRUCAO DE SERVICOS DE ABASTECIMENTO D'AGUA	150 000,00		150 000,00
2009 18 544 0020 2045 0001	MANUTENCAO DOS SERVICOS DE ABASTECIMENTO D'AGUA		236 920,00	236 920,00
2009 23 000 0000 0000 0000	COMERCIO E SERVICOS		75 000,00	75 000,00



PERNAMBUCO
 PREFEITURA DE ALIANÇA LEI 1590/13
 Anexo 6 - Lei 4.320/64
 Programa de Trabalho por Orgão / Unidade
 Orçamento Anual do Exercício de 2014

R\$ 1,00

2000 - PODER EXECUTIVO

2009 - SECRETARIA DE VIACAO, OBRAS E URBANISMOS

Programática	Especificação	Projeto	Atividade/ Operações Especiais	Total
2009 23 695.0000.0000.0000	TURISMO		75.000,00	75.000,00
2009 23 695 0006 0000 0000	DESENVOLVIMENTO ECONOMICO SUSTENTAVEL		75.000,00	75.000,00
2009 23.695 0006.2046 0001	APOIO A PROJETOS DE INFRAESTRUTURA TURISTICA		75.000,00	75.000,00
2009 26 000 0000.0000.0000	TRANSPORTES	170.000,00		170.000,00
2009 26 782.0000.0000.0000	TRANSPORTE RODOVIARIO	170.000,00		170.000,00
2009 26 782 0015.0000.0000	TRANSPORTE COM SEGURANCA	170.000,00		170.000,00
2009 26 782 0015 1029.0001	CONSTRUCAO E/OU AMPLIACAO DE ABRIGO DE PASSAGEIROS	70.000,00		70.000,00
2009 26 782 0015 1030.0001	CONSTRUCAO E/OU AMPLIACAO DE ESTRADAS VICINAIS	50.000,00		50.000,00
2009 26 782 0015 1031.0001	CONSTRUCAO DE OBRAS DE ARTE DE ENGENHARIA (ESTRADAS)	50.000,00		50.000,00
2009 27 000 0000.0000.0000	DESPORTO E LAZER	200.000,00	20.000,00	220.000,00
2009 27 812 0000.0000.0000	DESPORTO COMUNITARIO	200.000,00	20.000,00	220.000,00
2009 27 812 0013 0000 0000	ESPORTE E VIDA	200.000,00	20.000,00	220.000,00
2009 27 812 0013 1032 0001	CONSTRUCAO DE QUADRAS ESPORTIVAS	200.000,00		200.000,00
2009 27 812 0013 2047 0001	MANUTENCAO DOS ESPACOS ESPORTIVOS		20.000,00	20.000,00
TOTAL GERAL		2.900.000,00	1.232.450,00	4.132.450,00



PERNAMBUCO
PREFEITURA DE ALIANÇA LEI 1590/13
Anexo 6 - Lei 4.320/64
Programa de Trabalho por Órgão / Unidade
Orçamento Anual do Exercício de 2014

Data 31/12/2013

R\$ 1,00

0000 - PODER EXECUTIVO
0000 - SECRETARIA DE SERVICOS PUBLICOS

Programática	Especificação	Projeto	Atividade/ Operações Especiais	Total
01500000000000000000	URBANISMO		2.760.700,00	2.760.700,00
01504520000000000000	SERVICOS URBANOS		2.760.700,00	2.760.700,00
01504520010000000000	SERVICOS URBANOS EFICIENTES		2.760.700,00	2.760.700,00
0150452001020480001	MANUTENCAO PREDIOS PUBLICOS		100.000,00	100.000,00
0150452001020490001	CONSERVACAO DE RUAS E AVENIDAS		50.000,00	50.000,00
0150452001020500001	LIMPEZA E CONSERVACAO DE GALERIAS		50.000,00	50.000,00
0150452001020510001	MAUTENCAO DE CEMITERIOS		44.500,00	44.500,00
0150452001020520001	MANUTENCAO DE PRACA, PARQUES E JARDINS		31.000,00	31.000,00
0150452001020530001	MANUTENCAO DA ROCADA EM TERRENOS BALDIOS		15.000,00	15.000,00
0150452001020540001	MANUTENCAO DA ILUMINACAO PUBLICA		536.000,00	536.000,00
0150452001020550001	MANUTENCAO DA LIMPEZA PUBLICA		590.000,00	590.000,00
0150452001020560001	MANUTENCAO DA PAVIMENTACAO E SERVICOS COMPLEMENTARES		150.000,00	150.000,00
0150452001020570001	MANUTENCAO E DESENVOLVIMENTO DAS ATIVIDADES SEC SERVICOS PUBLICOS		1.194.200,00	1.194.200,00
01500000000000000000	GESTAO AMBIENTAL		60.000,00	60.000,00
01500000000000000000	CONTROLE AMBIENTAL		60.000,00	60.000,00
01500001000000000000	ALIANCA MAIS BELA		60.000,00	60.000,00
01500001020580001	MANUTENCAO DE ESPACOS E ATIVIDADES AMBIENTAIS		30.000,00	30.000,00
01500001020590001	MANUTENCAO E REVITALIZACAO DA ARBORIZACAO E AREAS VERDE		30.000,00	30.000,00
01500000000000000000	TRANSPORTES		140.000,00	140.000,00
01500000000000000000	TRANSPORTE RODOVIARIO		140.000,00	140.000,00
01500000000000000000	TRANSPORTE COM SEGURANCA		140.000,00	140.000,00
01500000000000000000	MANUTENCAO E DESENVOLVIMENTO DAS ESTRAS VICINAIS		140.000,00	140.000,00
TOTAL GERAL			2.960.700,00	2.960.700,00



PERNAMBUCO
PREFEITURA DE ALIANÇA LEI 1590/13
Anexo 6 - Lei 4.320/64
Programa de Trabalho por Órgão / Unidade
Orçamento Anual do Exercício de 2014

Data : 31/12/2013

R\$ 1,00

2000 - PODER EXECUTIVO
2011 - SECRETARIA DE ASSUNTOS JURIDICOS

Programática	Especificação	Projeto	Atividade/ Operações Especiais	Total
2011.02.000.0000.0000.0000	JUDICIARIA		61.600,00	61.600,00
2011.02.062.0000.0000.0000	DEFESA DO INTERESSE PUBLICO NO PROCESSO JUDICIARIO		61.600,00	61.600,00
2011.02.062.0002.0000.0000	SUPORTE ADMINISTRATIVO		61.600,00	61.600,00
2011.02.062.0002.2061.0001	MANUTENCAO E DESENVOLVIMENTO DAS ATIVIDADES SEC ASSUNTOS JURIDICOS		61.600,00	61.600,00
TOTAL GERAL			61.600,00	61.600,00



PERNAMBUCO
PREFEITURA DE ALIANÇA LEI 1590/13
Anexo 6 - Lei 4.320/64
Programa de Trabalho por Órgão / Unidade
Orçamento Anual do Exercício de 2014

Data : 31/12/2013

R\$ 1,00

2000 - PODER EXECUTIVO

2012 - SECRETARIA DE DESENVOLVIMENTO ECONOMICO

Programática	Especificação	Projeto	Atividade/ Operações Especiais	Total
2012.04.000.0000.0000.0000	ADMINISTRACAO		86.300,00	86.300,00
2012.04.122.0000.0000.0000	ADMINISTRACAO GERAL		86.300,00	86.300,00
2012.04.122.0006.0000.0000	DESENVOLVIMENTO ECONOMICO SUSTENTAVEL		86.300,00	86.300,00
2012.04.122.0006.2062.0001	MANUTENCAO E DESENVOLVIMENTO DAS ATIVIDADE SEC DESENV ECONOMICO		86.300,00	86.300,00
TOTAL GERAL			86.300,00	86.300,00



PERNAMBUCO
PREFEITURA DE ALIANÇA LEI 1590/13
Anexo 6 - Lei 4.320/64
Programa de Trabalho por Órgão / Unidade
Orçamento Anual do Exercício de 2014

Data : 31/12/2013

R\$ 1,00

2000 - PODER EXECUTIVO
2013 - SECRETARIA DE AGRICULTURA E REFORMA AGRARIA

Programática	Especificação	Projeto	Atividade/ Operações Especiais	Total
2013 20 000 0000 0000.0000	AGRICULTURA	93.950,00	295.450,00	389.400,00
2013 20 605 0000 0000 0000	ABASTECIMENTO	93.950,00	295.450,00	389.400,00
2013 20 605 0006 0000.0000	DESENVOLVIMENTO ECONOMICO SUSTENTAVEL	93.950,00	295.450,00	389.400,00
2013 20 605 0006 1033 0001	AQUISICAO DE UMA PATRULHA MECANIZADA	93.950,00		93.950,00
2013 20 605 0006 2063 0001	MANUTENCAO DAS ATIVIDADES DA SEC AGRICULTURA E REFORMA AGRARIA		175.450,00	175.450,00
2013 20 605 0006 2064 0001	IMPLANTACAO DE HORTA ORGANICA		20.000,00	20.000,00
2013 20 605 0006 2065 0001	PROGRAMA DE APOIO AO MICRO E PEQUENO PRODUTOR RURAL		20.000,00	20.000,00
2013 20 605 0006 2066 0001	ELETRIFICACAO RURAL		30.000,00	30.000,00
2013 20 605 0006 2067 0001	PADRONIZACAO DOS BANCOS DE FEIRA		50.000,00	50.000,00
TOTAL GERAL		93.950,00	295.450,00	389.400,00



PERNAMBUCO
PREFEITURA DE ALIANCA LEI 1590/13
Anexo 6 - Lei 4.320/64
Programa de Trabalho por Órgão / Unidade
Orçamento Anual do Exercício de 2014

Data 31/12/2013

RS 1,00

2000 - PODER EXECUTIVO
2014 - FUNDEB 60%

Programática	Especificação	Projeto	Atividade/ Operações Especiais	Total
2014 12.000.0000.0000.0000	EDUCACAO		17.286.000,00	17.286.000,00
2014 12.306.0000.0000.0000	ALIMENTACAO E NUTRICAO		541.440,00	541.440,00
2014 12.306.0016.0000.0000	ALIANCA MAIS CRIANCA NA ESCOLA		541.440,00	541.440,00
2014 12.306.0016.2068.0001	MANUTENCAO DA EDUCACAO DE JOVENS E ADULTOS		541.440,00	541.440,00
2014 12.361.0000.0000.0000	ENSINO FUNDAMENTAL		16.207.900,00	16.207.900,00
2014 12.361.0017.0000.0000	EDUCACAO FUNDAMENTAL DE QUALIDADE		16.207.900,00	16.207.900,00
2014 12.361.0017.2069.0001	MANUTENCAO E DESENVOLVIMENTO DAS ATIVIDADES ENSINO FUNDAMENTAL		16.207.900,00	16.207.900,00
2014 12.365.0000.0000.0000	EDUCACAO INFANTIL		536.660,00	536.660,00
2014 12.365.0016.0000.0000	ALIANCA MAIS CRIANCA NA ESCOLA		536.660,00	536.660,00
2014 12.365.0016.2070.0001	MANUTENCAO E DESENVOLVIMENTO DAS ATIVIDADES EDUCACAO INFANTIL		536.660,00	536.660,00
TOTAL GERAL			17.286.000,00	17.286.000,00



PERNAMBUCO
PREFEITURA DE ALIANÇA LEI 1590/13
Anexo 6 - Lei 4.320/64
Programa de Trabalho por Órgão / Unidade
Orçamento Anual do Exercício de 2014

Data 31/12/2014

2000 - PODER EXECUTIVO
2015 - FUNDEB 40%

RS 1,00

Programática	Especificação	Projeto	Atividade/ Operações Especiais	Total
2015 12 000 0000 0000 0000	EDUCACAO	250 000,00	2 474 000,00	2 724 000,00
2015 12 361 0000 0000 0000	ENSINO FUNDAMENTAL	250 000,00	2 474 000,00	2 724 000,00
2015 12 361 0017 0000 0000	EDUCACAO FUNDAMENTAL DE QUALIDADE	250 000,00	2 474 000,00	2 724 000,00
2015 12 361 0017 1034 0001	CONSTRUCAO DE ESCOLAS DO ENSINO FUNDAMENTAL	100 000,00		100 000,00
2015 12 361 0017 1035 0001	AMPLIACAO DO ESPACO FISICOS DAS ESCOLAS ENSINO FUNDAMENTAL	50 000,00		50 000,00
2015 12 361 0017 1036 0001	AQUISICAO DE EQUIPAMENTOS PARA ESCOLAS	50 000,00		50 000,00
2015 12 361 0017 1037 0001	AQUISICAO DE VEICULOS INCLUSIVE ONIBUS	50 000,00		50 000,00
2015 12 361 0017 2071 0001	MANUTENCAO E DESENVOLVIMENTO DAS ATIVIDADE DO ENSINO FUNDAMENTAL		2 374 000,00	2 374 000,00
2015 12 361 0017 2072 0001	MANUTENCAO DO TRANSPORTE ESCOLAR		50 000,00	50 000,00
2015 12 361 0017 2073 0001	REALIZACAO DE PINTURA E REFORMAR NAS ESCOLAS		50 000,00	50 000,00
TOTAL GERAL		250.000,00	2.474.000,00	2.724.000,00

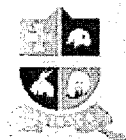

PERNAMBUCO
PREFEITURA DE ALIANÇA LEI 1590/13
Anexo 6 - Lei 4.320/64
Programa de Trabalho por Órgão / Unidade
Orçamento Anual do Exercício de 2014

Data: 31/12/2013

R\$ 1,00

2000 - PODER EXECUTIVO
2016 - FUNDEB FNDE

Programática	Especificação	Projeto	Atividade/ Operações Especiais	Total
2016 12 000.0000.0000.0000	EDUCACAO	868.728,00	1.143.772,00	2.012.500,00
2016 12 306.0000.0000.0000	ALIMENTACAO E NUTRICAO		517.500,00	517.500,00
2016 12 306.0003.0000.0000	APOIO AO ENSINO MEDIO		67.920,00	67.920,00
2016 12 306.0003.2074.0001	MANUTENCAO PROGRAMA ALIMENTACAO ESCOLAR (INFANTIL)		67.920,00	67.920,00
2016 12 306.0016.0000.0000	ALIANCA MAIS CRIANCA NA ESCOLA		78.264,00	78.264,00
2016 12 306.0016.2075.0001	MANUTENCAO PROGRAMA ALIMENTACAO ESCOLAR (EJA)		78.264,00	78.264,00
2016 12 306.0017.0000.0000	EDUCACAO FUNDAMENTAL DE QUALIDADE		371.316,00	371.316,00
2016 12 306.0017.2076.0001	MANUTENCAO PROGRAMA ALIMENTACAO ESCOLAR (FUNDAMENTAL)		371.316,00	371.316,00
2016 12 361.0000.0000.0000	ENSINO FUNDAMENTAL	868.728,00	626.272,00	1.495.000,00
2016 12 361.0017.0000.0000	EDUCACAO FUNDAMENTAL DE QUALIDADE	868.728,00	626.272,00	1.495.000,00
2016 12 361.0017.1038.0001	CONSTRUCAO DE ESCOLAS DO ENSINO FUNDAMENTAL	300.000,00		300.000,00
2016 12 361.0017.1039.0001	AMPLIACAO DO ESPACO FISICOS DAS ESCOLAS DO ENSINO FUNDAMENTAL	368.728,00		368.728,00
2016 12 361.0017.1040.0001	AQUISICAO DE EQUIPAMENTOS PARA AS ESCOLAS	100.000,00		100.000,00
2016 12 361.0017.1041.0001	CONSTRUCAO DE QUADRAS ESPORTIVAS NAS ESCOLAS	100.000,00		100.000,00
2016 12 361.0017.2077.0001	MANUTENCAO DO PROGRAMA DINHEIRO DIRETO NA ESCOLA - PDDE		15.000,00	15.000,00
2016 12 361.0017.2078.0001	MANUTENCAO DO PROGRAM DE TRANSPORTE ESCOLA		403.600,00	403.600,00
2016 12 361.0017.2079.0001	MANUTENCAO DO PROGRAMA MAIS EDUCACAO		126.224,00	126.224,00
2016 12 361.0017.2080.0001	MANUTENCAO DO ENSINO FUNDAMENTAL		81.448,00	81.448,00
TOTAL GERAL		868.728,00	1.143.772,00	2.012.500,00



PERNAMBUCO
 PREFEITURA DE ALIANÇA LEI 1590/13
 Anexo 6 - Lei 4.320/64
 Programa de Trabalho por Órgão / Unidade
 Orçamento Anual do Exercício de 2014

R\$ 1,00

3000 - ENTIDADES SUPERVISIONADAS

3001 - FUNDO MUNICIPAL DE ASSISTENCIA SOCIAL

Programática	Especificação	Projeto	Atividade/ Operações Especiais	Total
3001 08 000 0000 0000 0000	ASSISTENCIA SOCIAL	290 000,00	1 971 000,00	2 261 000,00
3001 08 122 0000 0000 0000	ADMINISTRACAO GERAL		273 000,00	273 000,00
3001 08 122 0019 0000 0000	PROTECAO SOCIAL ESPECIAL		273 000,00	273 000,00
3001 08 122 0019 2081 0001	MANUTENCAO DO FUNDO DE ASSISTENCIA SOCIAL		273 000,00	273 000,00
3001 08 241 0000 0000 0000	ASSISTENCIA AO IDOSO		35 000,00	35 000,00
3001 08 241 0018 0000 0000	PROTECAO SOCIAL BASICA		35 000,00	35 000,00
3001 08 241 0018 2082 0001	MANUTENCAO E IMPLEMENTACAO DAS ACOES DE PROTECAO SOCIAL BASICA AO IDOSO		20 000,00	20 000,00
3001 08 241 0018 2083 0001	MOBILIZACAO SOCIAL E REALIZACAO DE EVENTOS		15 000,00	15 000,00
3001 08 243 0000 0000 0000	ASSISTENCIA A CRIANCA E AO ADOLESCENTE		186 000,00	186 000,00
3001 08 243 0019 0000 0000	PROTECAO SOCIAL ESPECIAL		186 000,00	186 000,00
3001 08 243 0019 2084 0001	MANUTENCAO DO CONSELHO TUTELAR		116 000,00	116 000,00
3001 08 243 0019 2085 0001	MANUTENCAO DO PETI		70 000,00	70 000,00
3001 08 244 0000 0000 0000	ASSISTENCIA COMUNITARIA	290 000,00	1 477 000,00	1 767 000,00
3001 08 244 0018 0000 0000	PROTECAO SOCIAL BASICA		400 000,00	400 000,00
3001 08 244 0018 2086 0001	MANUTENCAO PROGRAMA DE VALORIZACAO HUMANA		200 000,00	200 000,00
3001 08 244 0018 2087 0001	MANUTENCAO DO PROGRAMA CIDADE LIMPA		200 000,00	200 000,00
3001 08 244 0019 0000 0000	PROTECAO SOCIAL ESPECIAL	290 000,00	1 077 000,00	1 367 000,00
3001 08 244 0019 1042 0001	CONSTRUCAO DE CENTROS DE REFERENCIA DA ASSISTENCIA SOCIAL	240 000,00		240 000,00
3001 08 244 0019 1043 0001	AQUISICAO DE EQUIPAMENTOS E VEICULO PARA FUNDO DE ASSISTENCIA	50 000,00		50 000,00
3001 08 244 0019 2088 0001	MANUTENCAO DO CRAS		270 000,00	270 000,00
3001 08 244 0019 2089 0001	MANUTENCAO DO CREAS		115 000,00	115 000,00
3001 08 244 0019 2090 0001	MANUTENCAO E IMPLANTACAO DAS ACOES DE PROTECAO SOCIAL A FAMILIA-IGD		150 000,00	150 000,00
3001 08 244 0019 2091 0001	PROGRAMA DE APOIO A MULHER VITIMA DE VIOLENCIA		40 000,00	40 000,00

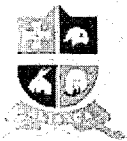

PERNAMBUCO
PREFEITURA DE ALIANÇA LEI 1590/13
Anexo 6 - Lei 4.320/64
Programa de Trabalho por Órgão / Unidade
Orçamento Anual do Exercício de 2014

Data: 31/12/2013

R\$ 1,00

3000 - ENTIDADES SUPERVISIONADAS
3001 - FUNDO MUNICIPAL DE ASSISTENCIA SOCIAL

Programática	Especificação	Projeto	Atividade/ Operações Especiais	Total
3001 08 244 0019 2092 0001	MANUTENCAO DO PROGRAMA PROJOVEM ADOLESCENTE		117 000,00	117 000,00
3001 08 244 0019 2093 0001	MANUTENCAO E IMPLEMENTACAO DA ACOES PROTECAO SOCIAL ESP PESSOAL COM DEF		15 000,00	15 000,00
3001 08 244 0019 2094 0001	MANUTENCAO DOS PROGRAMA DE ENFRENTAMENTO A POBREZA		120 000,00	120 000,00
3001 08 244 0019 2095 0001	MANUTENCAO DO PROGRAMA BOLSA FAMILIA		250 000,00	250 000,00
3001 11 000 0000 0000 0000	TRABALHO		25 000,00	25 000,00
3001 11 334 0000 0000 0000	FOMENTO AO TRABALHO		25 000,00	25 000,00
3001 11 334 0018 0000 0000	PROTECAO SOCIAL BASICA		25 000,00	25 000,00
3001 11 334 0018 2096 0001	APOIO AS ASSOCIACOES E COOPERATIVAS DE TRABALHO		25 000,00	25 000,00
TOTAL GERAL		290.000,00	1.996.000,00	2.286.000,00



PERNAMBUCO
 PREFEITURA DE ALIANCA LEI 1590/13
 Anexo 6 - Lei 4.320/64
 Programa de Trabalho por Orgão / Unidade
 Orçamento Anual do Exercício de 2014

R\$ 1,00

3000 - ENTIDADES SUPERVISIONADAS

3002 - FUNDECA FUNDO DA CRIANCA E DO ADOLESCENTE

Programática	Especificação	Projeto	Atividade/ Operações Especiais	Total
3002 38 000 0000 0000 0000	ASSISTENCIA SOCIAL		150 000,00	150 000,00
3002 38 243 0000 0000 0000	ASSISTENCIA A CRIANCA E AO ADOLESCENTE		150 000,00	150 000,00
3002 38 243 0019 0000 0000	PROTECAO SOCIAL ESPECIAL		150 000,00	150 000,00
3002 38 243 0019 2097 0001	MANUTENCAO DAS ATIVIDADES DO FUNDO CRIANCA E DO ADOLESCENTE		60 000,00	60 000,00
3002 38 243 0019 2098 0001	MANUTENCAO IMPLEMENTACAO ACOES PROJ SOCIAL BASICA A CRIANCA ADOLESCENT		25 000,00	25 000,00
3002 38 243 0019 2099 0001	MOBILIZACAO E REALIZACAO DE EVENTOS		20 000,00	20 000,00
3002 38 243 0019 2100 0001	MANUTENCAO CASA APOIO CRIANCA ADOLE SIT RISCO VULNERB SOCIAL		45 000,00	45 000,00
TOTAL GERAL			150.000,00	150.000,00



PERNAMBUCO
PREFEITURA DE ALIANÇA LEI 1590/13
Anexo 6 - Lei 4.320/64
Programa de Trabalho por Órgão / Unidade
Orçamento Anual do Exercício de 2014

Data: 31/12/2014

R\$ 1,00

UNIDADES SUPERVISIONADAS
ALIANÇA/ANCAPREV

Programática	Especificação	Projeto	Atividade/ Operações Especiais	Total
10.301.0000.0000.0000	PREVIDENCIA SOCIAL		10.702.450,00	10.702.450,00
10.301.0000.0000.0000	PREVIDENCIA BASICA		10.702.450,00	10.702.450,00
10.301.0000.0000.0000	PREVIDENCIA SOCIAL		10.702.450,00	10.702.450,00
10.301.0000.2101.0001	MANUTENCAO DA ADMINISTRACAO DO FUNDO DE PREVIDENCIA		662.500,00	662.500,00
10.301.0000.2102.0001	PAGAMENTO DE INATIVOS PENSIONISTA E OUTROS BENEFICIOS		10.039.950,00	10.039.950,00
TOTAL GERAL			10.702.450,00	10.702.450,00



PERNAMBUCO
 PREFEITURA DE ALIANCA LEI 1590/13
 Anexo 6 - Lei 4.320/64
 Programa de Trabalho por Órgão / Unidade
 Orçamento Anual do Exercício de 2014

R\$ 1,00

3000 - ENTIDADES SUPERVISIONADAS

3004 - FUNDO MUNICIPAL DE SAUDE RECURSOS SUS

Programática	Especificação	Projeto	Atividade/ Operações Especiais	Total
3004 10 000 0000 0000 0000	SAUDE		4 321 750,00	4 321 750,00
3004 10 301 0000 0000 0000	ATENCAO BASICA		1 099 140,00	1 099 140,00
3004 10 301 0012 0000 0000	ALIANCA RESGATANDO VIDAS		1 099 140,00	1 099 140,00
3004 10 301 0012 2103 0001	MANUTENCAO DAS ATIVIDADES DA FARMACIA BASICA		100 000,00	100 000,00
3004 10 301 0012 2104 0001	MANUTENCAO DAS UNIDADES BASICAS DE SAUDE		36 000,00	36 000,00
3004 10 301 0012 2105 0001	MANUTENCAO DAS ACOES DE PREVENCAO A SAUDE		30 000,00	30 000,00
3004 10 301 0012 2106 0001	MANUTENCAO DA ESTRATEGIA SAUDE DA FAMILIA		933 140,00	933 140,00
3004 10 302 0000 0000 0000	ASSISTENCIA HOSPITALAR E AMBULATORIAL		3 146 610,00	3 146 610,00
3004 10 302 0012 0000 0000	ALIANCA RESGATANDO VIDAS		3 146 610,00	3 146 610,00
3004 10 302 0012 2107 0001	MANUTENCAO DA FARMACIA HOSPITALAR		106 600,00	106 600,00
3004 10 302 0012 2108 0001	MANUTENCAO DA REDE MUNICIPAL DE SAUDE MEDIA/ALTA COMPLEXIDADE		99 000,00	99 000,00
3004 10 302 0012 2109 0001	MANUTENCAO DO SERVICO ATENDIMENTO MOVEL DE URGENCIA - SAMU		135 480,00	135 480,00
3004 10 302 0012 2110 0001	MANUTENCAO E DESENVOLVIMENTO DAS ATIVIDADE DA UNIDADE MISTA		2 805 530,00	2 805 530,00
3004 10 304 0000 0000 0000	VIRGILANCIA SANITARIA		9 600,00	9 600,00
3004 10 304 0012 0000 0000	ALIANCA RESGATANDO VIDAS		9 600,00	9 600,00
3004 10 304 0012 2111 0001	MANUTENCAO DAS ATIVIDADES DE VIGILANCAI SANITARIA		5 100,00	5 100,00
3004 10 304 0012 2112 0001	MANUTENCAO DAS ATIVIDADES DE CONTROLE DE ZOOMOSES		4 500,00	4 500,00
3004 10 305 0000 0000 0000	VIGILANCIA EPIDEMIOLOGICA		66 400,00	66 400,00
3004 10 305 0012 0000 0000	ALIANCA RESGATANDO VIDAS		66 400,00	66 400,00
3004 10 305 0012 2113 0001	MANUTENCAO DAS ATIVIDADES DE EPIDEMIOLOGIA E CONTROLE DOENCAS		59 200,00	59 200,00
3004 10 305 0012 2114 0001	MANUTENCAO DOS SERVICOS DE COMBATE A DENGUE		7 200,00	7 200,00
TOTAL GERAL			4.321.750,00	4.321.750,00



PERNAMBUCO
 PREFEITURA DE ALIANÇA LEI 1590/13
 Anexo 6 - Lei 4.320/64
 Programa de Trabalho por Órgão / Unidade
 Orçamento Anual do Exercício de 2014

RS 1,00

3000 - ENTIDADES SUPERVISIONADAS

3005 - FUNDO MUNICIPAL DE SAUDE

Programática	Especificação	Projeto	Atividade/ Operações Especiais	Total
3005 10 000 0000 0000 0000	SAUDE	550 000,00	7 172 750,00	7 722 750 00
3005 10 301 0000 0000 0000	ATENCAO BASICA	350 000,00	4 433 278,00	4 783 278 00
3005 10 301 0012 0000 0000	ALIANCA RESGATANDO VIDAS	350 000,00	4 433 278,00	4 783 278 00
3005 10 301 0012 1044 0001	CONSTRUCAO E/OU AMPLIACAO DE UNIDADES BASICAS SAUDE	200 000,00		200 000,00
3005 10 301 0012 1045 0001	AQUISICAO DE EQUIPAMENTOS VEICULOS PARA UNIDADES BASICA DE SAUDE	150 000,00		150 000 00
3005 10 301 0012 2115 0001	MANUTENCAO DAS ATIVIDADES DA FARMACIA BASICA		70 000,00	70 000 00
3005 10 301 0012 2116 0001	MANUTENCAO DAS UNIDADES BASICAS DE SAUDE		24 000,00	24 000 00
3005 10 301 0012 2117 0001	MANUTENCAO DAS ACOES DE PREVENCAO A SAUDE		20 000,00	20 000,00
3005 10 301 0012 2118 0001	MANUTENCAO DA ESTRATEGIA SAUDE DA FAMILIA		4 118 878,00	4 118 878 00
3005 10 301 0012 2119 0001	MANUTENCAO DO FUNDO MUNICIPAL DE SAUDE		125 400,00	125 400,00
3005 10 301 0012 2120 0001	MANUTENCAO DA ACADEMIA DA SAUDE		75 000,00	75 000,00
3005 10 302 0000 0000 0000	ASSISTENCIA HOSPITALAR E AMBULATORIAL	200 000,00	2 554 512,00	2 754 512 00
3005 10 302 0012 0000 0000	ALIANCA RESGATANDO VIDAS	200 000,00	2 554 512,00	2 754 512 00
3005 10 302 0012 1046 0001	AQUISICAO DE EQUIPAMENTOS VEICULOS INCLUSIVE AMBULANCIA	200 000,00		200 000 00
3005 10 302 0012 2121 0001	MANUTENCAO DA FARMACIA HOSPITALAR		398 722,00	398 722 00
3005 10 302 0012 2122 0001	AMPLIACAO E REFORMA DE POSTOS DE SAUDE E UNIDADE MISTA		200 000,00	200 000 00
3005 10 302 0012 2123 0001	MANUTENCAO DA REDE MUNICIPAL DE SAUDE MEDIA/ALTA COMPLEXIDADE		76 000,00	76 000 00
3005 10 302 0012 2124 0001	MANUTENCAO DO SERVICO ATENDIMENTO MOVEL DE URGENCIA - SAMU		90 320,00	90 320 00
3005 10 302 0012 2125 0001	MANUTENCAO E DESENVOLVIMENTO DAS ATIVIDADE DA UNIDADE MISTA		1 789 470,00	1 789 470 00
3005 10 304 0000 0000 0000	VIRGILANCIA SANITARIA		22 400,00	22 400 00
3005 10 304 0012 0000 0000	ALIANCA RESGATANDO VIDAS		22 400,00	22 400 00
3005 10 304 0012 2126 0001	MANUTENCAO DAS ATIVIDADES DE VIGILANCA SANITARIA		11 900,00	11 900 00
3005 10 304 0012 2127 0001	MANUTENCAO DAS ATIVIDADES DE CONTROLE DE ZOOSES		10 500,00	10 500 00



PERNAMBUCO
 PREFEITURA DE ALIANCA LEI 1590/13
 Anexo 6 - Lei 4.320/64
 Programa de Trabalho por Orgão / Unidade
 Orçamento Anual do Exercício de 2014

R\$ 1,00

3000 - ENTIDADES SUPERVISIONADAS
 3005 - FUNDO MUNICIPAL DE SAUDE

Programática	Especificação	Projeto	Atividade/ Operações Especiais	Total
3005 00 305 0000 0000 0000	VIGILANCIA EPIDEMIOLOGICA		162.560,00	162.560,00
3005 00 305 0012 0000 0000	ALIANCA RESGATANDO VIDAS		162.560,00	162.560,00
3005 00 305 0012 2128 0001	MANUTENCAO DAS ATIVIDADES DE EPIDEMIOLOGIA E CONTROLE DOENCAS		145.760,00	145.760,00
3005 00 305 0012 2129 0001	MANUTENCAO DOS SERVICOS DE COMBATE A DENGUE		16.800,00	16.800,00
TOTAL GERAL		550.000,00	7.172.750,00	7.722.750,00

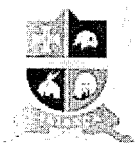

PERNAMBUCO
PREFEITURA DE ALIANCA LEI 1590/13
Anexo 7 - Lei 4.320/64
Programa de Trabalho do Governo
Demonstrativo de Funções, Subfunções e por Projetos, Atividades e Operações Especiais
Orçamento Anual do Exercício de 2014

Data 31/12/2013

R\$ 1,00

Programática	Especificação	Projeto	Atividade/ Operações Especiais	Total
11 000 0000	LEGISLATIVA	22 000.00	2 543 500.00	2 565 500.00
11 031 0000	ACAO LEGISLATIVA	22 000.00	2 389 000.00	2 411 000.00
11 031 0001	PROCEDIMENTO LEGISLATIVO	22 000.00	2 389 000.00	2 411 000.00
11 124 0000	CONTROLE INTERNO		154 500.00	154 500.00
11 124 0001	PROCEDIMENTO LEGISLATIVO		154 500.00	154 500.00
12 000 0000	JUDICIARIA		61 600.00	61 600.00
12 062 0000	DEFESA DO INTERESSE PUBLICO NO PROCESSO JUDICIARIO		61 600.00	61 600.00
12 062 0002	SUPORTE ADMINISTRATIVO		61 600.00	61 600.00
14 000 0000	ADMINISTRACAO	150 000.00	4 946 750.00	5 096 750.00
14 102 0000	ADMINISTRACAO GERAL	150 000.00	3 527 150.00	3 677 150.00
14 102 0002	SUPORTE ADMINISTRATIVO	150 000.00	3 440 850.00	3 590 850.00
14 102 0006	DESENVOLVIMENTO ECONOMICO SUSTENTAVEL		86 300.00	86 300.00
14 103 0000	ADMINISTRACAO FINANCEIRA		1 288 600.00	1 288 600.00
14 103 0002	SUPORTE ADMINISTRATIVO		1 288 600.00	1 288 600.00
14 104 0000	CONTROLE INTERNO		101 000.00	101 000.00
14 104 0002	SUPORTE ADMINISTRATIVO		101 000.00	101 000.00
14 105 0000	FORMACAO DE RECURSOS HUMANOS		30 000.00	30 000.00
14 105 0005	VALORIZACAO DO SERVIDOR PUBLICO		30 000.00	30 000.00
15 000 0000	SEGURANCA PUBLICA		95 000.00	95 000.00
15 000 0000	ADMINISTRACAO GERAL		35 000.00	35 000.00
15 000 0001	ALIANCA MAIS SEGURA		35 000.00	35 000.00
15 001 0000	INFORMACAO E INTELIGENCIA		60 000.00	60 000.00
15 001 0001	ALIANCA MAIS SEGURA		60 000.00	60 000.00
16 000 0000	ASSISTENCIA SOCIAL	290 000.00	2 325 860.00	2 615 860.00
16 000 0000	ADMINISTRACAO GERAL		477 860.00	477 860.00



PERNAMBUCO
 PREFEITURA DE ALIANCA LEI 1590/13
 Anexo 7 - Lei 4.320/64
 Programa de Trabalho do Governo
 Demonstrativo de Funções, Subfunções e por Projetos, Atividades e Operações Especiais
 Orçamento Anual do Exercício de 2014

R\$ 1,00

Programática	Especificação	Projeto	Atividade/ Operações Especiais	Total
13.122.0019	PROTECAO SOCIAL ESPECIAL		477.860,00	477.860,00
13.141.0000	ASSISTENCIA AO IDOSO		35.000,00	35.000,00
13.141.0018	PROTECAO SOCIAL BASICA		35.000,00	35.000,00
13.143.0000	ASSISTENCIA A CRIANCA E AO ADOLESCENTE		336.000,00	336.000,00
13.143.0019	PROTECAO SOCIAL ESPECIAL		336.000,00	336.000,00
13.144.0000	ASSISTENCIA COMUNITARIA	290.000,00	1.477.000,00	1.767.000,00
13.144.0018	PROTECAO SOCIAL BASICA		400.000,00	400.000,00
13.144.0019	PROTECAO SOCIAL ESPECIAL	290.000,00	1.077.000,00	1.367.000,00
13.110.0000	PREVIDENCIA SOCIAL		10.702.450,00	10.702.450,00
13.171.0000	PREVIDENCIA BASICA		10.702.450,00	10.702.450,00
13.171.0007	PREVIDENCIA SOCIAL		10.702.450,00	10.702.450,00
13.111.0000	SAUDE	550.000,00	11.684.500,00	12.234.500,00
13.111.0001	ADMINISTRACAO GERAL		190.000,00	190.000,00
13.111.0011	ALIANCA RESGATANDO VIDAS		190.000,00	190.000,00
13.111.0012	ATENCAO BASICA	350.000,00	5.532.418,00	5.882.418,00
13.111.0013	ALIANCA RESGATANDO VIDAS	350.000,00	5.532.418,00	5.882.418,00
13.111.0014	ASSISTENCIA HOSPITALAR E AMBULATORIAL	200.000,00	5.701.122,00	5.901.122,00
13.111.0015	ALIANCA RESGATANDO VIDAS	200.000,00	5.701.122,00	5.901.122,00
13.111.0016	VIGILANCIA SANITARIA		32.000,00	32.000,00
13.111.0017	ALIANCA RESGATANDO VIDAS		32.000,00	32.000,00
13.111.0018	VIGILANCIA EPIDEMIOLOGICA		228.960,00	228.960,00
13.111.0019	ALIANCA RESGATANDO VIDAS		228.960,00	228.960,00
13.111.0020	TRABALHO		25.000,00	25.000,00
13.111.0021	FOMENTO AO TRABALHO		25.000,00	25.000,00
13.111.0022	PROTECAO SOCIAL BASICA		25.000,00	25.000,00

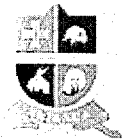

PERNAMBUCO
PREFEITURA DE ALIANÇA LEI 1590/13
Anexo 7 - Lei 4.320/64
Programa de Trabalho do Governo
Demonstrativo de Funções, Subfunções e por Projetos, Atividades e Operações Especiais
Orçamento Anual do Exercício de 2014

Data: 31/12/2013

R\$ 1,00

Programática	Especificação	Projeto	Atividade/ Operações Especiais	Total
12.000.0000	EDUCACAO	4.170.000,00	26.086.625,00	30.256.625,00
12.036.0000	ALIMENTACAO E NUTRICAO		1.635.064,00	1.635.064,00
12.036.0003	APOIO AO ENSINO MEDIO		67.920,00	67.920,00
12.036.0016	ALIANCA MAIS CRIANCA NA ESCOLA		675.000,00	675.000,00
12.036.0017	EDUCACAO FUNDAMENTAL DE QUALIDADE		892.144,00	892.144,00
12.061.0000	ENSINO FUNDAMENTAL	3.550.000,00	23.251.041,00	26.801.041,00
12.061.0017	EDUCACAO FUNDAMENTAL DE QUALIDADE	3.550.000,00	23.251.041,00	26.801.041,00
12.062.0000	ENSINO MEDIO		447.500,00	447.500,00
12.062.0003	APOIO AO ENSINO MEDIO		447.500,00	447.500,00
12.064.0000	ENSINO SUPERIOR		52.500,00	52.500,00
12.064.0008	APOIO ESTUDANTE UNIVERSITARIO		52.500,00	52.500,00
12.065.0000	EDUCACAO INFANTIL	620.000,00	619.520,00	1.239.520,00
12.065.0016	ALIANCA MAIS CRIANCA NA ESCOLA	620.000,00	619.520,00	1.239.520,00
12.065.0000	EDUCACAO JOVENS E ADULTOS		81.000,00	81.000,00
12.065.0017	EDUCACAO FUNDAMENTAL DE QUALIDADE		81.000,00	81.000,00
12.070.0000	CULTURA		1.121.440,00	1.121.440,00
12.070.0000	DIFUSAO CULTURAL		1.121.440,00	1.121.440,00
12.070.0004	CULTURA JUNTO A VOCE		1.121.440,00	1.121.440,00
12.071.0000	DIREITO DA CIDADANIA		30.000,00	30.000,00
12.071.0000	DIREITOS INDIVIDUAIS, COLETIVOS E DIFUSOS		30.000,00	30.000,00
12.071.0016	PROTECAO SOCIAL BASICA		30.000,00	30.000,00
12.080.0000	URBANISMO	1.550.000,00	3.561.230,00	5.111.230,00
12.080.0000	ADMINISTRACAO GERAL		800.530,00	800.530,00
12.080.0014	SERVICO DE UTILIDADE PUBLICA		800.530,00	800.530,00
12.080.0000	INFRA-ESTRUTURA URBANA	1.000.000,00		1.000.000,00



PERNAMBUCO
PREFEITURA DE ALIANCA LEI 1590/13

Anexo 7 - Lei 4.320/64

Programa de Trabalho do Governo

Demonstrativo de Funções, Subfunções e por Projetos, Atividades e Operações Especiais

Orçamento Anual do Exercício de 2014

R\$ 1,00

Programática	Especificação	Projeto	Atividade/ Operações Especiais	Total
15 451 0014	SERVICO DE UTILIDADE PUBLICA	1.000.000,00		1.000.000,00
15 452 0000	SERVICOS URBANOS	300.000,00	2.760.700,00	3.060.700,00
15 452 0010	SERVICOS URBANOS EFICIENTES	300.000,00	2.760.700,00	3.060.700,00
15 512 0000	SENEAMENTO BASICO URBANO	250.000,00		250.000,00
15 512 0014	SERVICO DE UTILIDADE PUBLICA	250.000,00		250.000,00
16 000 0000	HABITACAO	380.000,00	100.000,00	480.000,00
16 482 0000	HABITACAO URBANA	380.000,00	100.000,00	480.000,00
16 482 0009	ALIANCA MINHA TERRA	380.000,00	100.000,00	480.000,00
18 000 0300	GESTAO AMBIENTAL	450.000,00	296.920,00	746.920,00
18 542 0000	CONTROLE AMBIENTAL	150.000,00	60.000,00	210.000,00
16 542 0011	ALIANCA MAIS BELA	150.000,00	60.000,00	210.000,00
18 544 0000	RECURSOS HIDRICOS	300.000,00	236.920,00	536.920,00
18 544 0020	AGUAS DE ALINACA	300.000,00	236.920,00	536.920,00
20 000 0000	AGRICULTURA	93.950,00	420.450,00	514.400,00
20 605 0000	ABASTECIMENTO	93.950,00	295.450,00	389.400,00
20 605 0006	DESENVOLVIMENTO ECONOMICO SUSTENTAVEL	93.950,00	295.450,00	389.400,00
20 812 0000	DESPORTO COMUNITARIO		125.000,00	125.000,00
20 812 0013	ESPORTE E VIDA		125.000,00	125.000,00
23 000 0000	COMERCIO E SERVICOS		110.000,00	110.000,00
23 695 0000	TURISMO		110.000,00	110.000,00
23 695 0006	DESENVOLVIMENTO ECONOMICO SUSTENTAVEL		110.000,00	110.000,00
23 000 0000	TRANSPORTES	170.000,00	140.000,00	310.000,00
23 782 0000	TRANSPORTE RODOVIARIO	170.000,00	140.000,00	310.000,00
23 782 0015	TRANSPORTE COM SEGURANCA	170.000,00	140.000,00	310.000,00
27 000 0000	DESPORTO E LAZER	200.000,00	80.000,00	280.000,00



PERNAMBUCO
PREFEITURA DE ALIANÇA LEI 1590/13
Anexo 7 - Lei 4.320/64
Programa de Trabalho do Governo
Demonstrativo de Funções, Subfunções e por Projetos, Atividades e Operações Especiais
Orçamento Anual do Exercício de 2014

Data 31/12/2013

R\$ 1,00

Programática	Especificação	Projeto	Atividade/ Operações Especiais	Total
27 812 0000	DESPORTO COMUNITARIO	200.000,00	20.000,00	220.000,00
27 812 0013	ESPORTE E VIDA	200.000,00	20.000,00	220.000,00
27 813 0000	LAZER		60.000,00	60.000,00
27 813 0013	ESPORTE E VIDA		60.000,00	60.000,00
28 000 0000	ENCARGOS ESPECIAIS		1.056.500,00	1.056.500,00
28 843 0000	SERVICOS DA DIVIDA INTERNA		2.113.000,00	2.113.000,00
99 000 0000	RESERVA DE CONTINGENCIA	686.225,00		686.225,00
99 999 0000	RESERVA DE CONTINGENCIA	686.225,00		686.225,00
99 999 9999	RESERVA DE CONTINGENCIA	686.225,00		686.225,00
TOTAL GERAL		8.712.175,00	65.387.825,00	74.100.000,00



PERNAMBUCO
PREFEITURA DE ALIANCA LEI 1590/13

Anexo 8 - Lei 4.320/64

Demonstrativo de Funções, Subfunções e Programas Conforme o Vínculo com os Recursos
Orçamento Anual do Exercício de 2014

R\$ 1,00

Programática	Especificação	Ordinário	Vinculado	Total
01 000 0000	LEGISLATIVA	2.565.500,00		2.565.500,00
01 031 0000	ACAO LEGISLATIVA	2.411.000,00		2.411.000,00
01 031 0001	PROCEDIMENTO LEGISLATIVO	2.411.000,00		2.411.000,00
01 124 0000	CONTROLE INTERNO	154.500,00		154.500,00
01 124 0001	PROCEDIMENTO LEGISLATIVO	154.500,00		154.500,00
02 000 0000	JUDICIARIA	61.600,00		61.600,00
02 062 0000	DEFESA DO INTERESSE PUBLICO NO PROCESSO JUDICIARIO	61.600,00		61.600,00
02 062 0002	SUPORTE ADMINISTRATIVO	61.600,00		61.600,00
04 000 0000	ADMINISTRACAO	4.996.750,00	100.000,00	5.096.750,00
04 102 0000	ADMINISTRACAO GERAL	3.577.150,00	100.000,00	3.677.150,00
04 102 0002	SUPORTE ADMINISTRATIVO	3.490.850,00	100.000,00	3.590.850,00
04 102 0006	DESENVOLVIMENTO ECONOMICO SUSTENTAVEL	86.300,00		86.300,00
04 103 0000	ADMINISTRACAO FINANCEIRA	1.288.600,00		1.288.600,00
04 103 0002	SUPORTE ADMINISTRATIVO	1.288.600,00		1.288.600,00
04 104 0000	CONTROLE INTERNO	101.000,00		101.000,00
04 104 0002	SUPORTE ADMINISTRATIVO	101.000,00		101.000,00
04 105 0000	FORMACAO DE RECURSOS HUMANOS	30.000,00		30.000,00
04 105 0005	VALORIZACAO DO SERVIDOR PUBLICO	30.000,00		30.000,00
05 100 0000	SEGURANCA PUBLICA	95.000,00		95.000,00
05 102 0000	ADMINISTRACAO GERAL	35.000,00		35.000,00
05 102 0021	ALIANCA MAIS SEGURA	35.000,00		35.000,00
06 100 0000	INFORMACAO E INTELIGENCIA	60.000,00		60.000,00
06 100 0021	ALIANCA MAIS SEGURA	60.000,00		60.000,00
08 100 0000	ASSISTENCIA SOCIAL	1.192.110,00	1.423.750,00	2.615.860,00
08 102 0000	ADMINISTRACAO GERAL	477.860,00		477.860,00



PERNAMBUCO
PREFEITURA DE ALIANCA LEI 1590/13

Anexo 8 - Lei 4.320/64

Demonstrativo de Funções, Subfunções e Programas Conforme o Vínculo com os Recursos
Orçamento Anual do Exercício de 2014

R\$ 1.00

Programática	Especificação	Ordinário	Vinculado	Total
13.122.0019	PROTECAO SOCIAL ESPECIAL	477.860,00		477.860,00
13.241.0000	ASSISTENCIA AO IDOSO	15.000,00	20.000,00	35.000,00
13.241.0018	PROTECAO SOCIAL BASICA	15.000,00	20.000,00	35.000,00
13.243.0000	ASSISTENCIA A CRIANCA E AO ADOLESCENTE	266.000,00	70.000,00	336.000,00
13.243.0019	PROTECAO SOCIAL ESPECIAL	266.000,00	70.000,00	336.000,00
13.244.0000	ASSISTENCIA COMUNITARIA	433.250,00	1.333.750,00	1.767.000,00
13.244.0018	PROTECAO SOCIAL BASICA	388.250,00	11.750,00	400.000,00
13.244.0019	PROTECAO SOCIAL ESPECIAL	45.000,00	1.322.000,00	1.367.000,00
13.300.0000	PREVIDENCIA SOCIAL		10.702.450,00	10.702.450,00
13.371.0000	PREVIDENCIA BASICA		10.702.450,00	10.702.450,00
13.371.0007	PREVIDENCIA SOCIAL		10.702.450,00	10.702.450,00
11.000.0000	SAUDE	7.362.750,00	4.871.750,00	12.234.500,00
11.122.0000	ADMINISTRACAO GERAL	190.000,00		190.000,00
11.122.0012	ALIANCA RESGATANDO VIDAS	190.000,00		190.000,00
11.101.0000	ATENCAO BASICA	4.433.278,00	1.449.140,00	5.882.418,00
11.101.0012	ALIANCA RESGATANDO VIDAS	4.433.278,00	1.449.140,00	5.882.418,00
11.302.0000	ASSISTENCIA HOSPITALAR E AMBULATORIAL	2.554.512,00	3.346.610,00	5.901.122,00
11.302.0012	ALIANCA RESGATANDO VIDAS	2.554.512,00	3.346.610,00	5.901.122,00
11.104.0000	VIRGILANCIA SANITARIA	22.400,00	9.600,00	32.000,00
11.104.0012	ALIANCA RESGATANDO VIDAS	22.400,00	9.600,00	32.000,00
11.115.0000	VIGILANCIA EPIDEMIOLOGICA	162.560,00	66.400,00	228.960,00
11.115.0012	ALIANCA RESGATANDO VIDAS	162.560,00	66.400,00	228.960,00
11.111.0000	TRABALHO	25.000,00		25.000,00
11.114.0000	FOMENTO AO TRABALHO	25.000,00		25.000,00
11.114.0018	PROTECAO SOCIAL BASICA	25.000,00		25.000,00



PERNAMBUCO
PREFEITURA DE ALIANÇA LEI 1590/13

Anexo 8 - Lei 4.320/64

Demonstrativo de Funções, Subfunções e Programas Conforme o Vínculo com os Recursos
Orçamento Anual do Exercício de 2014

Data: 31/12/2014

Programática	Especificação	Ordinário	Vinculado	Total
12 000 0000	EDUCACAO	5.951.625,00	24.305.000,00	30.256.625,00
12 306 0000	ALIMENTACAO E NUTRICAO	576.124,00	1.056.940,00	1.633.064,00
12 306 0003	APOIO AO ENSINO MEDIO		67.920,00	67.920,00
12 306 0016	ALIANCA MAIS CRIANCA NA ESCOLA	55.296,00	619.704,00	675.000,00
12 306 0017	EDUCACAO FUNDAMENTAL DE QUALIDADE	520.828,00	371.316,00	892.144,00
12 361 0000	ENSINO FUNDAMENTAL	4.441.641,00	22.359.400,00	26.801.041,00
12 361 0017	EDUCACAO FUNDAMENTAL DE QUALIDADE	4.441.641,00	22.359.400,00	26.801.041,00
12 362 0000	ENSINO MEDIO	447.500,00		447.500,00
12 362 0003	APOIO AO ENSINO MEDIO	447.500,00		447.500,00
12 364 0000	ENSINO SUPERIOR	52.500,00		52.500,00
12 364 0008	APOIO ESTUDANTE UNIVERSITARIO	52.500,00		52.500,00
12 365 0000	EDUCACAO INFANTIL	352.860,00	886.660,00	1.239.520,00
12 365 0016	ALIANCA MAIS CRIANCA NA ESCOLA	352.860,00	886.660,00	1.239.520,00
12 366 0000	EDUCACAO JOVENS E ADULTOS	81.000,00		81.000,00
12 366 0017	EDUCACAO FUNDAMENTAL DE QUALIDADE	81.000,00		81.000,00
13 000 0000	CULTURA	921.440,00	200.000,00	1.121.440,00
13 392 0000	DIFUSAO CULTURAL	921.440,00	200.000,00	1.121.440,00
13 392 0004	CULTURA JUNTO A VOCE	921.440,00	200.000,00	1.121.440,00
14 000 0000	DIREITO DA CIDADANIA	30.000,00		30.000,00
14 422 0000	DIREITOS INDIVIDUAIS, COLETIVOS E DIFUSOS	30.000,00		30.000,00
14 422 0018	PROTECAO SOCIAL BASICA	30.000,00		30.000,00
15 000 0000	URBANISMO	3.893.180,00	1.218.050,00	5.111.230,00
15 122 0000	ADMINISTRACAO GERAL	800.530,00		800.530,00
15 122 0014	SERVICO DE UTILIDADE PUBLICA	800.530,00		800.530,00
15 451 0000	INFRA-ESTRUTURA URBANA	250.000,00	750.000,00	1.000.000,00

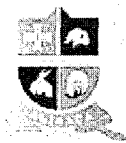

PERNAMBUCO
PREFEITURA DE ALIANCA LEI 1590/13

Anexo 8 - Lei 4.320/64

Demonstrativo de Funções, Subfunções e Programas Conforme o Vínculo com os Recursos
Orçamento Anual do Exercício de 2014

R\$ 1,00

Programática	Especificação	Ordinário	Vinculado	Total
13.451.0014	SERVICO DE UTILIDADE PUBLICA	250.000,00	750.000,00	1.000.000,00
13.452.0000	SERVICOS URBANOS	2.842.650,00	218.050,00	3.060.700,00
13.452.0010	SERVICOS URBANOS EFICIENTES	2.842.650,00	218.050,00	3.060.700,00
13.512.0000	SENEAMENTO BASICO URBANO		250.000,00	250.000,00
13.512.0014	SERVICO DE UTILIDADE PUBLICA		250.000,00	250.000,00
13.600.0000	HABITACAO	230.000,00	250.000,00	480.000,00
13.600.0000	HABITACAO URBANA	230.000,00	250.000,00	480.000,00
13.602.0009	ALIANCA MINHA TERRA	230.000,00	250.000,00	480.000,00
13.600.0000	GESTAO AMBIENTAL	396.920,00	350.000,00	746.920,00
13.642.0000	CONTROLE AMBIENTAL	110.000,00	100.000,00	210.000,00
13.642.0011	ALIANCA MAIS BELA	110.000,00	100.000,00	210.000,00
13.644.0000	RECURSOS HIDRICOS	286.920,00	250.000,00	536.920,00
13.644.0000	AGUAS DE ALINACA	286.920,00	250.000,00	536.920,00
20.000.0000	AGRICULTURA	420.450,00	93.950,00	514.400,00
20.005.0000	ABASTECIMENTO	295.450,00	93.950,00	389.400,00
20.005.0008	DESENVOLVIMENTO ECONOMICO SUSTENTAVEL	295.450,00	93.950,00	389.400,00
20.010.0000	DESPORTO COMUNITARIO	125.000,00		125.000,00
20.010.0016	ESPORTE E VIDA	125.000,00		125.000,00
20.011.0000	COMERCIO E SERVICOS	110.000,00		110.000,00
20.035.0000	TURISMO	110.000,00		110.000,00
20.035.0008	DESENVOLVIMENTO ECONOMICO SUSTENTAVEL	110.000,00		110.000,00
20.010.0000	TRANSPORTES	235.000,00	75.000,00	310.000,00
20.010.0000	TRANSPORTE RODOVIARIO	235.000,00	75.000,00	310.000,00
20.010.0016	TRANSPORTE COM SEGURANCA	235.000,00	75.000,00	310.000,00
20.010.0000	DESPORTO E LAZER	80.000,00	200.000,00	280.000,00



PERNAMBUCO
PREFEITURA DE ALIANÇA LEI 1590/13

Anexo 8 - Lei 4.320/64

Demonstrativo de Funções, Subfunções e Programas Conforme o Vínculo com os Recursos
Orçamento Anual do Exercício de 2014

RS 1,00

Programática	Especificação	Ordinário	Vinculado	Total
27 812 0000	DESPORTO COMUNITARIO	20.000,00	200.000,00	220.000,00
27 812.0013	ESPORTE E VIDA	20.000,00	200.000,00	220.000,00
27 813 0000	LAZER	60.000,00		60.000,00
27 813 0013	ESPORTE E VIDA	60.000,00		60.000,00
39 000 0000	ENCARGOS ESPECIAIS	1.056.500,00		1.056.500,00
39 843 0000	SERVICOS DA DIVIDA INTERNA	2.113.000,00		2.113.000,00
39 000 0000	RESERVA DE CONTINGENCIA	686.225,00		686.225,00
39 999 0000	RESERVA DE CONTINGENCIA	686.225,00		686.225,00
39 999 9999	RESERVA DE CONTINGENCIA	686.225,00		686.225,00
TOTAL GERAL		30.310.050,00	43.789.950,00	74.100.000,00



PERNAMBUCO
PREFEITURA DE ALIANÇA LEI 1590/13
Anexo 9 - Lei 4.320/64
Demonstrativo da Despesa por Órgão e Função
Orçamento Anual do Exercício de 2014

Data 31/12/2013

RS 1,00

Órgãos	Legislativo	Judiciária	Essencial à Justiça	Administração	Defesa Nacional	Segurança Pública
0000 CAMARA MUNICIPAL DE ALIANÇA	2.565.500,00					
0001 GABINETE DO PREFEITO				561.550,00		
0002 SECRETARIA DE GOVERNO				820.000,00		
0003 SECRETARIA DE ADMINISTRACAO				2.190.300,00		95.000,00
0004 SECRETARIA DE FINANÇAS E PLANEJAME				1.288.600,00		
0005 SECRETARIA DE EDUCACAO						
0006 SECRETARIA DE CULTURA, TURISMO E ESPORTE						
0007 SECRETARIA DE SAUDE						
0008 SECRETARIA ASSISTENCIA SOCIAL						
0009 SECRETARIA DE VIACAO, OBRAS E URBANISMO				150.000,00		
0010 SECRETARIA DE SERVICOS PUBLICOS						
0011 SECRETARIA DE ASSUNTOS JURIDICOS		61.600,00				
0012 SECRETARIA DE DESENVOLVIMENTO ECONOMICO				86.300,00		
0013 SECRETARIA DE AGRICULTURA E REFORMAAGRARIA						
0014 FUNDEB 60%						
0015 FUNDEB 40%						
0016 FUNDEB FNDE						
0017 FUNDO MUNICIPAL DE ASSISTENCIA SOCIAL						
0018 FUNDECA FUNDO DA CRIANCA E DO ADOLESCEN						
0019 ALIANCAPREV						
0020 FUNDO MUNICIPAL DE SAUDE RECURSOS						
0021 FUNDO MUNICIPAL DE SAUDE						
TOTAL GERAL	2.565.500,00	61.600,00		5.096.750,00		95.000,00



PERNAMBUCO
PREFEITURA DE ALIANÇA LEI 1590/13
Anexo 9 - Lei 4.320/64
Demonstrativo da Despesa por Órgão e Função
Orçamento Anual do Exercício de 2014

Data 31/12/2013

RS 1.00

Órgãos	Relações Exteriores	Assistência Social	Previdência Social	Saúde	Trabalho	Educação
0010 CAMARA MUNICIPAL DE ALIANÇA						
0001 GABINETE DO PREFEITO						
0002 SECRETARIA DE GOVERNO						
0003 SECRETARIA DE ADMINISTRACAO						
0004 SECRETARIA DE FINANÇAS E PLANEJAME						
0005 SECRETARIA DE EDUCACAO						8.234.125,00
0006 SECRETARIA DE CULTURA, TURISMO E ESPORTE						
0007 SECRETARIA DE SAUDE				190.000,00		
0008 SECRETARIA ASSISTENCIA SOCIAL		204.860,00				
0009 SECRETARIA DE VIACAO, OBRAS E URBANISMO						
0010 SECRETARIA DE SERVICOS PUBLICOS						
0011 SECRETARIA DE ASSUNTOS JURIDICOS						
0012 SECRETARIA DE DESENVOLVIMENTO ECONOMICO						
0013 SECRETARIA DE AGRICULTURA E Pecuária						
0014 FUNDEB 60%						17.286.000,00
0015 FUNDEB 40%						2.724.000,00
0016 FUNDEB FNDE						2.012.500,00
0017 FUNDO MUNICIPAL DE ASSISTENCIA SOCIAL		2.261.000,00			25.000,00	
0018 FUNDECA FUNDO DA CRIANÇA E DO ADOLESCEN		150.000,00				
0019 ALIANCAPREV			10.702.450,00			
0020 FUNDO MUNICIPAL DE SAUDE RECURSOS				4.321.750,00		
0021 FUNDO MUNICIPAL DE SAUDE				7.722.750,00		
TOTAL GERAL		2.615.860,00	10.702.450,00	12.234.500,00	25.000,00	30.256.625,00



PERNAMBUCO
 PREFEITURA DE ALIANÇA LEI 1590/13
 Anexo 9 - Lei 4.320/64
 Demonstrativo da Despesa por Órgão e Função
 Orçamento Anual do Exercício de 2014

Data 31-12-2013

RS 1,00

Órgãos	Cultura	Direito da Criança	Urbanismo	Habitação	Saneamento	Gestão Ambiental
0000 CAMARA MUNICIPAL DE ALIANÇA						
0001 GABINETE DO PREFEITO						
0002 SECRETARIA DE GOVERNO						
0003 SECRETARIA DE ADMINISTRACAO						
0004 SECRETARIA DE FINANÇAS E PLANEJAMENTO						
0005 SECRETARIA DE EDUCACAO						
0006 SECRETARIA DE CULTURA, TURISMO E ESPORTE	1.121.440,00					
0007 SECRETARIA DE SAUDE						
0008 SECRETARIA ASSISTENCIA SOCIAL		30.000,00				
0009 SECRETARIA DE VIACAO, OBRAS E URBANISMO			2.350.530,00	480.000,00		686.920,00
0010 SECRETARIA DE SERVICOS PUBLICOS			2.760.700,00			60.000,00
0011 SECRETARIA DE ASSUNTOS JURIDICOS						
0012 SECRETARIA DE DESENVOLVIMENTO ECONOMICO						
0013 SECRETARIA DE AGRICULTURA E REFORMA AGRARIA						
0014 FUNDEB 60%						
0015 FUNDEB 40%						
0016 FUNDEB FNDE						
0017 FUNDO MUNICIPAL DE ASSISTENCIA SOCIAL						
0018 FUNDECA FUNDO DA CRIANCA E DO ADOLESCENTE						
0019 FUNDAPREV						
0020 FUNDO MUNICIPAL DE SAUDE PREVIDENTE						
0021 FUNDO MUNICIPAL DE SAUDE						
TOTAL GERAL	1.121.440,00	30.000,00	5.111.230,00	480.000,00		746.920,00



PERNAMBUCO
PREFEITURA DE ALIANÇA LEI 1590/13
Anexo 9 - Lei 4.320/64
Demonstrativo da Despesa por Órgão e Função
Orçamento Anual do Exercício de 2014

Data 31/12/2013

RS 1,00

Órgãos	Ciência e Tecnologia	Agricultura	Organização Agrária	Indústria	Comércio e Serviços	Comunicação
0010 CAMARA MUNICIPAL DE ALIANÇA						
0001 GABINETE DO PREFEITO						
0002 SECRETARIA DE GOVERNO						
0003 SECRETARIA DE ADMINISTRACAO						
0004 SECRETARIA DE FINANÇAS E PLANEJAME						
0005 SECRETARIA DE EDUCACAO						
0006 SECRETARIA DE CULTURA, TURISMO E ESPORTE		125.000,00			35.000,00	
0007 SECRETARIA DE SAUDE						
0008 SECRETARIA ASSISTENCIA SOCIAL						
0009 SECRETARIA DE VIACAO, OBRAS E URBANISMO					75.000,00	
0010 SECRETARIA DE SERVICOS PUBLICOS						
0011 SECRETARIA DE ASSUNTOS JURIDICOS						
0012 SECRETARIA DE DESENVOLVIMENTO ECONOMICO						
0013 SECRETARIA DE AGRICULTURA E Pecuária		389.400,00				
0014 FUNDEB 60%						
0015 FUNDEB 40%						
0016 FUNDEB FNDE						
0017 FUNDO MUNICIPAL DE ASSISTENCIA SOCIAL						
0018 FUNDECA FUNDO DA CRIANÇA E DO ADOLESCEN						
0019 ALIANCAPREV						
0020 FUNDO MUNICIPAL DE SAUDE RECURSOS						
0021 FUNDO MUNICIPAL DE SAUDE						
TOTAL GERAL		514.400,00			110.000,00	



PERNAMBUCO
PREFEITURA DE ALIANÇA LEI 1590/13
Anexo 9 - Lei 4.320/64
Demonstrativo da Despesa por Órgão e Função
Orçamento Anual do Exercício de 2014

Data : 31/12/2013

RS 1.00

Órgãos	Energia	Transporte	Desporto e Laser	Encargos Especiais	Reserva de Contingência	TOTAL GERAL
CÂMARA MUNICIPAL DE ALIANÇA				52.500,00		2.618.000,00
CABINETE DO PREFEITO						561.550,00
SECRETARIA DE GOVERNO						820.000,00
SECRETARIA DE ADMINISTRACAO						2.285.300,00
SECRETARIA DE FINANÇAS E PLANEJAMENTO				1.004.000,00	686.225,00	2.978.825,00
SECRETARIA DE EDUCACAO						8.234.125,00
SECRETARIA DE CULTURA, TURISMO E ESPORTE			60.000,00			1.341.440,00
SECRETARIA DE SAUDE						190.000,00
SECRETARIA ASSISTENCIA SOCIAL						234.860,00
SECRETARIA DE VIACAO, OBRAS E TRANSPORTES		170.000,00	220.000,00			4.132.450,00
SECRETARIA DE SERVICOS PUBLICOS		140.000,00				2.960.700,00
SECRETARIA DE ASSUNTOS JURIDICOS						61.600,00
SECRETARIA DE DESENVOLVIMENTO ECONOMICO						86.300,00
SECRETARIA DE AGRICULTURA E Pecuária						389.400,00
FUNDEB 60%						17.286.000,00
FUNDEB 40%						2.724.000,00
FUNDEB FNDE						2.012.500,00
FUNDO MUNICIPAL DE ASSISTENCIA SOCIAL						2.286.000,00
FUNDECA FUNDO DA CRIANCA E DO ADOLESCENTE						150.000,00
ELIANCAPREV						10.702.450,00
FUNDO MUNICIPAL DE SAUDE DEBENEFICIARIOS						4.321.750,00
FUNDO MUNICIPAL DE SAUDE DEBENEFICIARIOS						7.722.750,00
TOTAL GERAL		310.000,00	280.000,00	1.056.500,00	686.225,00	74.100.000,00

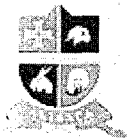

PERNAMBUCO
PREFEITURA DE ALIANCA LEI 1590/13
Quadro de Detalhamento de Despesa - Q.D.D.
Orçamento Anual do Exercício de 2014

Data 31/12/2014

RS 1,00

4000 - PODER LEGISLATIVO

1010 - CAMARA MUNICIPAL DE ALIANCA

Projeto/Atividade	Especificação	Fonte	Valor Detalhado	Total
Elemento Despesa				
1010.01.031.0001.1001.0001	MELHORIA DO PREDIO DA CAMARA MUNICIPAL			22.000,00
4 4 90 51 00	OBRAS E INSTALACOES	13000	22 000,00	
1010.01.031.0001.2001.0001	MANUTENCAO DAS ATIVIDADES LEGISLATIVA			724.360,00
3 1 90 11 00	VENCIMENTOS VANTAGENS PESSOAL CIVIL	13000	561.360,00	
3 1 90 13 00	OBRIGACOES PATRONAIS	13000	121.000,00	
3 3 90 14 00	DIARIAS -CIVIL	13000	42 000,00	
1010.01.031.0001.2002.0001	MANUTENCAO DAS ATIVIDADES ADMINISTRATIVAS			1.664.640,00
3 1 90 04 00	CONTRATAÇÃO POR TEMPO DETERMINADO	13000	21 000,00	
3 1 90 11 00	VENCIMENTOS VANTAGENS PESSOAL CIVIL	13000	737 000,00	
3 1 90 13 00	OBRIGACOES PATRONAIS	13000	25 000,00	
3 1 90 92 00	DESPESAS DE EXERCICIOS ANTERIORES	13000	31 000,00	
3 1 91 13 00	OBRIGACOES PATRONAIS	13000	162 140,00	
3 1 91 91 00	SENTENCAS JUDICIAIS	13000	32 000,00	
3 2 90 22 00	OUTROS ENCARGOS S/DIVIDA P/CONTRATO	13000	32 000,00	
3 3 90 14 00	DIARIAS -CIVIL	13000	51.000,00	
3 3 90 30 00	MATERIAL DE CONSUMO	13000	55 000,00	
3 3 90 33 00	PASSAGENS E DESPESAS COM LOCOMOCAO	13000	32 000,00	
3 3 90 35 00	SERVICOS DE CONSULTORIA	13000	157.500,00	
3 3 90 36 00	OUTROS SERV TERCEIROS PESSOA FISICA	13000	55 000,00	
3 3 90 39 00	OUTRO SERV TERCEIRO PESSOA JURIDICA	13000	198 000,00	
3 3 90 92 00	DESPESAS DE EXERCICIOS ANTERIORES	13000	12 000,00	
3 3 90 93 00	INDENIZACOES E RESTITUICOES	13000	22 000,00	
4 4 90 52 00	EQUIPAMENTOS E MATERIAL PERMANENTE	13000	42 000,00	
1010.01.124.0001.2003.0001	MANUTENCAO DO CONTROLE INTERNO			154.500,00
3 1 90 11 00	VENCIMENTOS VANTAGENS PESSOAL CIVIL	13000	55 000,00	
3 1 90 13 00	OBRIGACOES PATRONAIS	13000	11 000,00	
3 3 90 14 00	DIARIAS -CIVIL	13000	5 000,00	
3 3 90 30 00	MATERIAL DE CONSUMO	13000	5 000,00	
3 3 90 36 00	OUTROS SERV TERCEIROS PESSOA FISICA	13000	31 500,00	
3 3 90 39 00	OUTRO SERV TERCEIRO PESSOA JURIDICA	13000	42 000,00	



PERNAMBUCO
PREFEITURA DE ALIANÇA LEI 1590/13
Quadro de Detalhamento de Despesa - Q.D.D.
Orçamento Anual do Exercício de 2014

Data - 31/12/2013

RS 1,00

2000 - PODER EXECUTIVO
2001 - GABINETE DO PREFEITO

Projeto/Atividade Elemento Despesa	Especificação	Fonte	Valor Detalhado	Total
2001.04.122.0002.2005.0001	MANUTENCAO E DESENVOLVIMENTO DAS ATIVIDADES GABINETE DO PREFEITO			460.550,00
3 1 90 11 00	VENCIMENTOS VANTAGENS PESSOAL CIVIL	13000	324.000,00	
3 1 90 13 00	OBRIGACOES PATRONAIS	13000	26.550,00	
3 1 90 16 00	OUTRAS DESPESAS VARIAVEIS P. CIVIL	13000	5.000,00	
3 3 90 14 00	DIARIAS -CIVIL	13000	10.000,00	
3 3 90 30 00	MATERIAL DE CONSUMO	13000	30.000,00	
3 3 90 33 00	PASSAGENS E DESPESAS COM LOCOMOCAO	13000	30.000,00	
3 3 90 36 00	OUTROS SERV TERCEIROS PESSOA FISICA	13000	10.000,00	
3 3 90 39 00	OUTRO SERV TERCEIRO PESSOA JURIDICA	13000	15.000,00	
4 4 90 52 00	EQUIPAMENTOS E MATERIAL PERMANENTE	13000	10.000,00	
2001.04.124.0002.2006.0001	MANUTENCAO DAS ATIVIDADES DO CONTROLE INTERNO			101.000,00
3 1 90 04 00	CONTRATACAO POR TEMPO DETERMINADO	13000	5.000,00	
3 1 90 11 00	VENCIMENTOS VANTAGENS PESSOAL CIVIL	13000	45.000,00	
3 1 90 13 00	OBRIGACOES PATRONAIS	13000	3.000,00	
3 1 91 13 00	OBRIGACOES PATRONAIS	13000	8.000,00	
3 3 90 14 00	DIARIAS -CIVIL	13000	5.000,00	
3 3 90 30 00	MATERIAL DE CONSUMO	13000	10.000,00	
3 3 90 36 00	OUTROS SERV TERCEIROS PESSOA FISICA	13000	5.000,00	
3 3 90 39 00	OUTRO SERV TERCEIRO PESSOA JURIDICA	13000	10.000,00	
4 4 90 52 00	EQUIPAMENTOS E MATERIAL PERMANENTE	13000	10.000,00	
TOTAL DA UNIDADE				561.550,00



PERNAMBUCO
 PREFEITURA DE ALIANCA LEI 1590/13
 Quadro de Detalhamento de Despesa - Q.D.D.
 Orçamento Anual do Exercício de 2014

R\$ 1.00

2000 - PODER EXECUTIVO
 2002 - SECRETARIA DE GOVERNO

Projeto/Atividade Elemento Despesa	Especificação	Fonte	Valor Detalhado	Total
2002.04.122.0002.2007.0001	MANUTENCAO DESENVOLVIMENTO DAS ATIVIDADES SECRETARIA DE GOVERNO			820.000,00
3.1.90.04.00	CONTRATACAO POR TEMPO DETERMINADO	13000	10.000,00	
3.1.90.11.00	VENCIMENTOS VANTAGENS PESSOAL CIVIL	13000	642.000,00	
3.1.90.13.00	OBRIGACOES PATRONAIS	13000	88.500,00	
3.1.91.13.00	OBRIGACOES PATRONAIS	13000	19.500,00	
3.3.90.30.00	MATERIAL DE CONSUMO	13000	10.000,00	
3.3.90.33.00	PASSAGENS E DESPESAS COM LOCOMOCAO	13000	20.000,00	
3.3.90.36.00	OUTROS SERV TERCEIROS PESSOA FISICA	13000	10.000,00	
3.3.90.39.00	OUTRO SERV TERCEIRO PESSOA JURIDICA	13000	10.000,00	
4.4.90.52.00	EQUIPAMENTOS E MATERIAL PERMANENTE	13000	10.000,00	
TOTAL DA UNIDADE				820.000,00

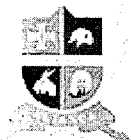

PERNAMBUCO
 PREFEITURA DE ALIANÇA LEI 1590/13
 Quadro de Detalhamento de Despesa - Q.D.D.
 Orçamento Anual do Exercício de 2014

R\$ 1,00

2000 - PODER EXECUTIVO

2003 - SECRETARIA DE ADMINISTRACAO

Projeto/Atividade	Especificação	Fonte	Valor Detalhado	Total
Elemento Despesa				
2003.04.122.0002.2008.0001	MANUTENCAO E DESENVOLVIMENTO DAS ATIVIDADES SEC DE ADMINISTRACAO			2.075.300,00
3 1 90 04 00	CONTRATAÇÃO POR TEMPO DETERMINADO	13000	118.000,00	
3.1.90.11.00	VENCIMENTOS VANTAGENS PESSOAL CIVIL	13000	1.100.000,00	
3 1 90 13 00	OBRIGACOES PATRONAIS	13000	116.300,00	
3 1 90 92 00	DESPESAS DE EXERCICIOS ANTERIORES	13000	10.000,00	
3.1.90.96.00	RESSARCIMENTO DE DESPESAS PESSOAL REQUISITADO	13000	10.000,00	
3 1 91 13 00	OBRIGACOES PATRONAIS	13000	176.000,00	
3 3 90 14 00	DIARIAS -CIVIL	13000	10.000,00	
3 3 90 30 00	MATERIAL DE CONSUMO	13000	90.000,00	
3 3 90 33 00	PASSAGENS E DESPESAS COM LOCOMOCAO	13000	40.000,00	
3 3 90 35 00	SERVICOS DE CONSULTORIA	13000	30.000,00	
3 3 90 36 00	OUTROS SERV TERCEIROS PESSOA FISICA	13000	10.000,00	
3 3 90 39 00	OUTRO SERV TERCEIRO PESSOA JURIDICA	13000	350.000,00	
4 4 90 52 00	EQUIPAMENTOS E MATERIAL PERMANENTE	13000	15.000,00	
2003.04.122.0002.2009.0001	MANUTENCAO DA GUARDA MUNICIPAL			40.000,00
3 3 90 30 00	MATERIAL DE CONSUMO	13000	15.000,00	
3 3 90 36 00	OUTROS SERV TERCEIROS PESSOA FISICA	13000	10.000,00	
3 3 90 39 00	OUTRO SERV TERCEIRO PESSOA JURIDICA	13000	15.000,00	
2003.04.122.0002.2010.0001	PARTICIPACAO DE CONSORCIO			10.000,00
3 3 71 70 00	RATEIO PELA PARTICIPACAO EM CONSORCIO PUBLICO	13000	10.000,00	
2003.04.122.0002.2011.0001	MANUTENCAO DO CLUBE MUNICIPAL			35.000,00
3 3 90 30 00	MATERIAL DE CONSUMO	13000	10.000,00	
3 3 90 36 00	OUTROS SERV TERCEIROS PESSOA FISICA	13000	5.000,00	
3 3 90 39 00	OUTRO SERV TERCEIRO PESSOA JURIDICA	13000	10.000,00	
4 4 90 52 00	EQUIPAMENTOS E MATERIAL PERMANENTE	13000	10.000,00	
2003.04.128.0005.2012.0001	VALORIZACAO. QUALIFICACAO E CAPACITACAO DE RECURSOS HUMANOS			30.000,00
3 3 90 30 00	MATERIAL DE CONSUMO	13000	5.000,00	
3 3 90 36 00	OUTROS SERV TERCEIROS PESSOA FISICA	13000	5.000,00	
3 3 90 39 00	OUTRO SERV TERCEIRO PESSOA JURIDICA	13000	20.000,00	
2003.06.122.0021.2013.0001	MANUTENCAO DE CONVENIOS COM POLICIA E JUSTICA ESTADUAL			35.000,00



PERNAMBUCO
PREFEITURA DE ALIANÇA LEI 1590/13
Quadro de Detalhamento de Despesa - Q.D.D.
Orçamento Anual do Exercício de 2014

Data : 31/12/2013

RS 1,00

2000 - PODER EXECUTIVO
2003 - SECRETARIA DE ADMINISTRACAO

Projeto/Atividade Elemento Despesa	Especificação	Fonte	Valor Detalhado	Total
3 3 90 30 00	MATERIAL DE CONSUMO	13000	20.000,00	
3 3 90 36 00	OUTROS SERV TERCEIROS PESSOA FISICA	13000	5.000,00	
3 3 90 39 00	OUTRO SERV TERCEIRO PESSOA JURIDICA	13000	10.000,00	
2003.06.183.0021.2014.0001	IMPLANTACAO DO SISTEMA DE MONITORAMENTO URBANO			60.000,00
3 3 90 30 00	MATERIAL DE CONSUMO	13000	10.000,00	
3 3 90 36 00	OUTROS SERV TERCEIROS PESSOA FISICA	13000	5.000,00	
3 3 90 39 00	OUTRO SERV.TERCEIRO PESSOA JURIDICA	13000	15.000,00	
4 4 90 52 00	EQUIPAMENTOS E MATERIAL PERMANENTE	13000	30.000,00	
TOTAL DA UNIDADE				2.285.300,00



PERNAMBUCO
PREFEITURA DE ALIANCA LEI 1590/13
Quadro de Detalhamento de Despesa - Q.D.D.
Orçamento Anual do Exercício de 2014

Data 31/12/2013

RS 1,00

2000 - PODER EXECUTIVO
2004 - SECRETARIA DE FINANÇAS E PLANEJAMENTO

Projeto/Atividade	Especificação	Fonte	Valor Detalhado	Total
Elemento Despesa				
2004.04.123.0002.2015.0001	MANUTENCAO DESENVOLVIMENTO ATIVIDAD SEC DE FINANÇAS E PLANEJAMENTO			1.076.600,00
3.1.90.04.00	CONTRATAÇÃO POR TEMPO DETERMINADO	13000	79.000,00	
3.1.90.11.00	VENCIMENTOS VANTAGENS PESSOAL CIVIL	13000	510.000,00	
3.1.90.13.00	OBRIGACOES PATRONAIS	13000	17.000,00	
3.1.90.92.00	DESPESAS DE EXERCICIOS ANTERIORES	13000	10.000,00	
3.1.90.96.00	RESSARCIMENTO DE DESPESAS PESSOAL REQUISITADO	13000	10.000,00	
3.1.91.13.00	OBRIGACOES PATRONAIS	13000	80.000,00	
3.3.90.14.00	DIARIAS -CIVIL	13000	3.000,00	
3.3.90.30.00	MATERIAL DE CONSUMO	13000	50.000,00	
3.3.90.33.00	PASSAGENS E DESPESAS COM LOCOMOCAO	13000	10.000,00	
3.3.90.35.00	SERVICOS DE CONSULTORIA	13000	35.000,00	
3.3.90.39.00	OUTRO SERV TERCEIRO PESSOA JURIDICA	13000	197.600,00	
3.3.90.92.00	DESPESAS DE EXERCICIOS ANTERIORES	13000	30.000,00	
3.3.90.93.00	INDENIZACOES E RESTITUICOES	13000	30.000,00	
4.4.90.52.00	EQUIPAMENTOS E MATERIAL PERMANENTE	13000	15.000,00	
2004.04.123.0002.2016.0001	CONTRIBUICAO PARA PASEP			212.000,00
3.3.90.47.00	OBRIGACOES TRIBUTARIAS CONTRIBUTIVA	13000	212.000,00	
2004.28.843.0000.0001.0001	PAGAMENTO DE DIVIDADE PREVIDENCIA ALIANCA-PREV			600.000,00
4.6.90.71.00	PRINCIPAL DA DIVIDA CONTRATUAL RESGATADO	13000	600.000,00	
2004.28.843.0000.0002.0001	PAGAMENTO DE DIVIDA PASEP			20.000,00
4.6.90.71.00	PRINCIPAL DA DIVIDA CONTRATUAL RESGATADO	13000	20.000,00	
2004.28.843.0000.0003.0001	PAGAMENTO DIVIDA INSS			240.000,00
4.6.90.71.00	PRINCIPAL DA DIVIDA CONTRATUAL RESGATADO	13000	240.000,00	
2004.28.843.0000.0004.0001	PAGAMENTO PARCELAMENTO DEBITO CELPE			94.000,00
4.6.90.71.00	PRINCIPAL DA DIVIDA CONTRATUAL RESGATADO	13000	94.000,00	
2004.28.843.0000.0005.0001	PAGAMENTO PARCELAMENTO DEBITO COMPESA			20.000,00
4.6.90.71.00	PRINCIPAL DA DIVIDA CONTRATUAL RESGATADO	13000	20.000,00	
2004.28.843.0000.0006.0001	PAGAMENTOS DE PRECATORIOS			10.000,00
3.3.90.91.00	SENTENCAS JUDICIAIS	13000	10.000,00	
2004.28.843.0000.0007.0001	PAGAMENTO SENTENCAS JUDICIAIS			10.000,00



PERNAMBUCO
PREFEITURA DE ALIANCA LEI 1590/13
Quadro de Detalhamento de Despesa - Q.D.D.
Orçamento Anual do Exercício de 2014

Data : 31/12/2013

R\$ 1,00

2000 - PODER EXECUTIVO
2004 - SECRETARIA DE FINANÇAS E PLANEJAMENTO

Projeto/Atividade Elemento Despesa	Especificação	Fonte	Valor Detalhado	Total
3 1.90.91.00	SENTENCAS JUDICIAIS	13000	10 000,00	
2004.28.843.0000.0008.0001	PAGAMENTO DE ENCARGOS DA DIVIDA PUBLICA			10.000,00
3 2.90.22.00	OUTROS ENCARGOS S/DIVIDA P/CONTRATO	13000	10 000,00	
2004.99.999.9999.9999.0001	RESERVA DE CONTINGENCIA			686.225,00
8 9 99 00 00	RESERVA DE CONTINGENCIA	13000	686 225,00	
TOTAL DA UNIDADE				2.978.825,00



PERNAMBUCO
 PREFEITURA DE ALIANCA LEI 1590/13
 Quadro de Detalhamento de Despesa - Q.D.D.
 Orçamento Anual do Exercício de 2014

R\$ 1,00

2000 - PODER EXECUTIVO

2005 - SECRETARIA DE EDUCACAO

Projeto/Atividade Elemento Despesa	Especificação	Fonte	Valor Detalhado	Total
2005.12.306.0016.2017.0001	MANUTENCAO PROGRAMA ALIMENTACAO ESCOLAR			55.296,00
3.3.90.30.00	MATERIAL DE CONSUMO	13000	55.296,00	
2005.12.306.0017.2018.0001	MANUTENCAO PROGRAMA DE ALIMENTACAO ESCOLAR			520.828,00
3.3.90.30.00	MATERIAL DE CONSUMO	13000	520.828,00	
2005.12.361.0017.1002.0001	CONSTRUCAO DE ESCOLA DO ENSINO FUNDAMENTAL			1.060.000,00
4.4.90.51.00	OBRAS E INSTALACOES	28000	1.060.000,00	
2005.12.361.0017.1003.0001	AMPLIACAO DO ESPACO FISICOS DAS ESCOLAS ENSINO FUNDAMENTAL			481.272,00
4.4.90.51.00	OBRAS E INSTALACOES	13000	208.772,00	
4.4.90.51.00	OBRAS E INSTALACOES	28000	272.500,00	
2005.12.361.0017.1004.0001	AQUISICAO DE EQUIPAMENTOS PARA ESCOLAS			200.000,00
4.4.90.52.00	EQUIPAMENTOS E MATERIAL PERMANENTE	13000	200.000,00	
2005.12.361.0017.1005.0001	AQUISICAO DE VEICULOS INCLUSIVE ONIBUS			400.000,00
4.4.90.52.00	EQUIPAMENTOS E MATERIAL PERMANENTE	20000	172.500,00	
4.4.90.52.00	EQUIPAMENTOS E MATERIAL PERMANENTE	28000	227.500,00	
2005.12.361.0017.1006.0001	CONSTRUCAO DE QUADRAS ESPORTIVAS NAS ESCOLAS			290.000,00
4.4.90.51.00	OBRAS E INSTALACOES	13000	90.000,00	
4.4.90.51.00	OBRAS E INSTALACOES	28000	200.000,00	
2005.12.361.0017.2019.0001	MANUTENCAO PROGRAMA MAIS EDUCACAO			340.000,00
3.3.90.30.00	MATERIAL DE CONSUMO	13000	80.000,00	
3.3.90.32.00	MATERIAL DE DISTRIBUICAO GRATUITA	13000	20.000,00	
3.3.90.36.00	OUTROS SERV TERCEIROS PESSOA FISICA	13000	20.000,00	
3.3.90.39.00	OUTRO SERV.TERCEIRO PESSOA JURIDICA	13000	220.000,00	
2005.12.361.0017.2020.0001	MANUTENCAO ATIVIDADE DA SEC DE EDUCACAO			295.000,00
3.1.90.04.00	CONTRATAcao POR TEMPO DETERMINADO	13000	5.000,00	
3.1.90.11.00	VENCIMENTOS VANTAGENS PESSOAL CIVIL	13000	120.000,00	
3.1.90.13.00	OBRIGACOES PATRONAIS	13000	5.000,00	
3.1.91.13.00	OBRIGAGOES PATRONAIS	13000	5.000,00	
3.3.90.30.00	MATERIAL DE CONSUMO	13000	50.000,00	
3.3.90.33.00	PASSAGENS E DESPESAS COM LOCOMOCAO	13000	40.000,00	
3.3.90.36.00	OUTROS SERV TERCEIROS PESSOA FISICA	13000	20.000,00	



PERNAMBUCO
PREFEITURA DE ALIANÇA LEI 1590/13
Quadro de Detalhamento de Despesa - Q.D.D.
Orçamento Anual do Exercício de 2014

Data 31/12/2013

RS 1,00

2000 - PODER EXECUTIVO

2005 - SECRETARIA DE EDUCACAO

Projeto/Atividade Elemento Despesa	Especificação	Fonte	Valor Detalhado	Total
3 3 90 39 00	OUTRO SERV TERCEIRO PESSOA JURIDICA	13000	50 000,00	
2005.12.361.0017.2021.0001	MANUTENCAO DESENVOLVIMENTOS DAS ATIVIDADES ENSINO FUNDAMENTAL			951.400,00
3 1 90.04 00	CONTRATACAO POR TEMPO DETERMINADO	13000	10 000,00	
3 1 90.11 00	VENCIMENTOS VANTAGENS PESSOAL CIVIL	13000	120 000,00	
3 1 90.13 00	OBRIGACOES PATRONAIS	13000	2 200,00	
3 1 91.13 00	OBRIGAGOES PATRONAIS	13000	19 200,00	
3 3 90 30 00	MATERIAL DE CONSUMO	13000	380 000,00	
3 3 90 32 00	MATERIAL DE DISTRIBUICAO GRATUITA	13000	50 000,00	
3 3 90 33 00	PASSAGENS E DESPESAS COM LOCOMOCAO	13000	190 000,00	
3 3 90.36 00	OUTROS SERV TERCEIROS PESSOA FISICA	13000	10 000,00	
3 3 90.39 00	OUTRO SERV.TERCEIRO PESSOA JURIDICA	13000	150 000,00	
4 4 90.52 00	EQUIPAMENTOS E MATERIAL PERMANENTE	13000	20 000,00	
2005.12.361.0017.2022.0001	MANUTENCAO DO PROGRAMA TRANSPORTE ESCOLAR			302.900,00
3 3 90 30 00	MATERIAL DE CONSUMO	13000	50 000,00	
3 3 90.33 00	PASSAGENS E DESPESAS COM LOCOMOCAO	13000	212 900,00	
3 3 90 36 00	OUTROS SERV TERCEIROS PESSOA FISICA	13000	10 000,00	
3 3 90 39 00	OUTRO SERV TERCEIRO PESSOA JURIDICA	13000	30 000,00	
2005.12.361.0017.2023.0001	REALIZACAO PINTURAS E REFORMA NAS UNIDADES ESCOLAR			900.000,00
3 3 90 30 00	MATERIAL DE CONSUMO	13000	290 000,00	
3 3 90 36 00	OUTROS SERV TERCEIROS PESSOA FISICA	13000	10 000,00	
3 3 90 39 00	OUTRO SERV TERCEIRO PESSOA JURIDICA	13000	600 000,00	
2005.12.361.0017.2024.0001	AQUISICAO DE KITIS PEDAGOGICO			1.153.569,00
3 3 90 32 00	MATERIAL DE DISTRIBUICAO GRATUITA	13000	1 153 569,00	
2005.12.362.0003.2025.0001	MANUTENCAO DAS ATIVIDADES ENSINO MEDIO			421.804,00
3 1 90 04 00	CONTRATACAO POR TEMPO DETERMINADO	13000	2 000,00	
3 1 90 11 00	VENCIMENTOS VANTAGENS PESSOAL CIVIL	13000	400 000,00	
3 1 90 13 00	OBRIGACOES PATRONAIS	13000	1 000,00	
3 1 91 13 00	OBRIGAGOES PATRONAIS	13000	4 000,00	
3 3 90 14 00	DIARIAS -CIVIL	13000	1 000,00	
3 3 90 30 00	MATERIAL DE CONSUMO	13000	5 000,00	



PERNAMBUCO
PREFEITURA DE ALIANCA LEI 1590/13
Quadro de Detalhamento de Despesa - Q.D.D.
Orçamento Anual do Exercício de 2014

Data : 31/12/2013

RS 1 00

2000 - PODER EXECUTIVO

2005 - SECRETARIA DE EDUCACAO

Projeto/Atividade Elemento Despesa	Especificação	Fonte	Valor Detalhado	Total
3 3 90 36 00	OUTROS SERV.TERCEIROS PESSOA FISICA	13000	2 000,00	
3 3 90 39 00	OUTRO SERV TERCEIRO PESSOA JURIDICA	13000	3 804,00	
4 4 90 52 00	EQUIPAMENTOS E MATERIAL PERMANENTE	13000	3 000,00	
2005 12.362.0003.2026.0001	MANUTENCAO DO PROGRAMA ALIMENTACAO ESCOLAR			25.696,00
3 3 90 30 00	MATERIAL DE CONSUMO	13000	25.696,00	
2005 12.364.0008.2027.0001	MANUTENCAO DO PROGRAMA CAMINHO DA UNIVERSIDADE			52.500,00
3 3 90 30 00	MATERIAL DE CONSUMO	13000	10 000,00	
3 3 90 33 00	PASSAGENS E DESPESAS COM LOCOMOCAO	13000	27 500,00	
3 3 90 36 00	OUTROS SERV TERCEIROS PESSOA FISICA	13000	5 000,00	
3 3 90 39 00	OUTRO SERV.TERCEIRO PESSOA JURIDICA	13000	10 000,00	
2005 12.365.0016.1007.0001	AQUISICAO DE EQUIPAMENTO ESCOLA DE EDUCACAO INFANTIL			200.000,00
4 4 90 52 00	EQUIPAMENTOS E MATERIAL PERMANENTE	13000	200 000,00	
2005 12.365.0016.1008.0001	CONSTRUCAO DE CRECHE			420.000,00
4 4 90 51 00	OBRAS E INSTALACOES	13000	70 000,00	
4 4 90 51 00	OBRAS E INSTALACOES	28000	350 000,00	
2005 12.365.0016.2028.0001	MANUTENCAO E DESENVOLVIMENTO ATIVIDADE ENSINO INFANTIL			82.860,00
3 1 90 04 00	CONTRATACAO POR TEMPO DETERMINADO	13000	5 000,00	
3 1 90 11 00	VENCIMENTOS VANTAGENS PESSOAL CIVIL	13000	36 000,00	
3 1 90 13 00	OBRIGACOES PATRONAIS	13000	1 100,00	
3 1 91.13.00	OBRIGAGOES PATRONAIS	13000	5 760,00	
3 3 90 30 00	MATERIAL DE CONSUMO	13000	15 000,00	
3 3 90 36 00	OUTROS SERV TERCEIROS PESSOA FISICA	13000	10 000,00	
3 3 90 39 00	OUTRO SERV.TERCEIRO PESSOA JURIDICA	13000	10 000,00	
2005 12.366.0017.2029.0001	MANUTENCAO DA EDUCAO DE JOVENS E ADULTOS			81.000,00
3 1 90 11 00	VENCIMENTOS VANTAGENS PESSOAL CIVIL	13000	30 000,00	
3 1 91.13.00	OBRIGAGOES PATRONAIS	13000	6 000,00	
3 3 90 30 00	MATERIAL DE CONSUMO	13000	20 000,00	
3 3 90 36 00	OUTROS SERV TERCEIROS PESSOA FISICA	13000	5 000,00	
3 3 90 39 00	OUTRO SERV.TERCEIRO PESSOA JURIDICA	13000	20 000,00	
TOTAL DA UNIDADE				8.234.125,00



PERNAMBUCO
 PREFEITURA DE ALIANÇA LEI 1590/13
 Quadro de Detalhamento de Despesa - Q.D.D.
 Orçamento Anual do Exercício de 2014

R\$ 1,00

2000 - PODER EXECUTIVO

2006 - SECRETARIA DE CULTURA, TURISMO E ESPORTE

Projeto/Atividade Elemento Despesa	Especificação	Fonte	Valor Detalhado	Total
2006.13.392.0004.2030.0001	MANUTENCAO DESENVOLVIMENTO ATIVIDAD SEC CULTURA,TURIMOS E ESPORTE			196.440,00
3 1 90 04 00	CONTRATACAO POR TEMPO DETERMINADO	13000	2 000,00	
3 1 90 11 00	VENCIMENTOS VANTAGENS PESSOAL CIVIL	13000	103.000,00	
3 1 90 13 00	OBRIGACOES PATRONAIS	13000	440,00	
3 1 90 16 00	OUTRAS DESPESAS VARIAVEIS P. CIVIL	13000	5 000,00	
3 1 91 13 00	OBRIGAGOES PATRONAIS	13000	16 000,00	
3 3 90 14 00	DIARIAS -CIVIL	13000	5 000,00	
3 3 90 30 00	MATERIAL DE CONSUMO	13000	15 000,00	
3 3 90 35 00	SERVICOS DE CONSULTORIA	13000	15 000,00	
3 3 90 36 00	OUTROS SERV.TERCEIROS PESSOA FISICA	13000	5 000,00	
3 3 90 39 00	OUTRO SERV.TERCEIRO PESSOA JURIDICA	13000	20 000,00	
4 4 90 52 00	EQUIPAMENTOS E MATERIAL PERMANENTE	13000	10 000,00	
2006.13.392.0004.2031.0001	REALIZACAO DE EVENTOS CULTURAIS			840.000,00
3 3 90 30 00	MATERIAL DE CONSUMO	13000	90 000,00	
3 3 90 36 00	OUTROS SERV.TERCEIROS PESSOA FISICA	13000	50 000,00	
3 3 90 39 00	OUTRO SERV.TERCEIRO PESSOA JURIDICA	13000	500 000,00	
3 3 90 39 00	OUTRO SERV.TERCEIRO PESSOA JURIDICA	28000	200 000,00	
2006.13.392.0004.2032.0001	MANUTENCAO DAS ATIVIDADE DA BIBLIOTECA			45.000,00
3 3 90 30 00	MATERIAL DE CONSUMO	13000	10 000,00	
3 3 90 32 00	MATERIAL DE DISTRIBUICAO GRATUITA	13000	10 000,00	
3 3 90 36 00	OUTROS SERV.TERCEIROS PESSOA FISICA	13000	5 000,00	
3 3 90 39 00	OUTRO SERV.TERCEIRO PESSOA JURIDICA	13000	10 000,00	
4 4 90 52 00	EQUIPAMENTOS E MATERIAL PERMANENTE	13000	10 000,00	
2006.13.392.0004.2033.0001	MANUTENCAO DO ARQUIVO			40.000,00
3 3 90 30 00	MATERIAL DE CONSUMO	13000	10 000,00	
3 3 90 36 00	OUTROS SERV.TERCEIROS PESSOA FISICA	13000	5 000,00	
3 3 90 39 00	OUTRO SERV.TERCEIRO PESSOA JURIDICA	13000	15 000,00	
4 4 90 52 00	EQUIPAMENTOS E MATERIAL PERMANENTE	13000	10 000,00	
2006.20.812.0013.2034.0001	REALIZACAO E PARTICIPACAO DE JOGOS E EVENTOS ESPORTIVOS			125.000,00
3 3 90 30 00	MATERIAL DE CONSUMO	13000	10 000,00	



PERNAMBUCO
PREFEITURA DE ALIANÇA LEI 1590/13
Quadro de Detalhamento de Despesa - Q.D.D.
Orçamento Anual do Exercício de 2014

Data 31/12/2013

R\$ 1,00

2000 - PODER EXECUTIVO

2006 - SECRETARIA DE CULTURA, TURISMO E ESPORTE

Projeto/Atividade Elemento Despesa	Especificação	Fonte	Valor Detalhado	Total
3.3.90.31.00	PREMIACAO CULTURAIS ARTISTICAS CIENTIFICAS DESPORTIVAS	13000	60.000,00	
3.3.90.32.00	MATERIAL DE DISTRIBUICAO GRATUITA	13000	10.000,00	
3.3.90.36.00	OUTROS SERV TERCEIROS PESSOA FISICA	13000	25.000,00	
3.3.90.39.00	OUTRO SERV TERCEIRO PESSOA JURIDICA	13000	20.000,00	
2006.23.695.0006.2035.0001	APOIO A REALIZACAO DE ATIVIDADE E EVENTOS RELACIONADO TURISMO			35.000,00
3.3.90.30.00	MATERIAL DE CONSUMO	13000	10.000,00	
3.3.90.36.00	OUTROS SERV.TERCEIROS PESSOA FISICA	13000	5.000,00	
3.3.90.39.00	OUTRO SERV TERCEIRO PESSOA JURIDICA	13000	20.000,00	
2006.27.813.0013.2036.0001	REALIZACAO DE EVENTOS RECREATIVOS COMEMORATIVOS E DE LAZER			60.000,00
3.3.90.30.00	MATERIAL DE CONSUMO	13000	20.000,00	
3.3.90.31.00	PREMIACAO CULTURAIS ARTISTICAS CIENTIFICAS DESPORTIVAS	13000	10.000,00	
3.3.90.32.00	MATERIAL DE DISTRIBUICAO GRATUITA	13000	10.000,00	
3.3.90.36.00	OUTROS SERV TERCEIROS PESSOA FISICA	13000	10.000,00	
3.3.90.39.00	OUTRO SERV TERCEIRO PESSOA JURIDICA	13000	10.000,00	
TOTAL DA UNIDADE				1.341.440,00



PERNAMBUCO
PREFEITURA DE ALIANÇA LEI 1590/13
Quadro de Detalhamento de Despesa - Q.D.D.
Orçamento Anual do Exercício de 2014

Data 31/12/2013

R\$ 1,00

2000 - PODER EXECUTIVO
2007 - SECRETARIA DE SAUDE

Projeto/Atividade Elemento Despesa	Especificação	Fonte	Valor Detalhado	Total
2007.10.122.0012.2037.0001	MANUTENCAO DAS ATIVIDADES DA SECRETARIA DE SAUDE			180.000,00
3.1.90.04.00	CONTRATAÇÃO POR TEMPO DETERMINADO	13000	5.000,00	
3.1.90.11.00	VENCIMENTOS VANTAGENS PESSOAL CIVIL	13000	110.000,00	
3.1.90.13.00	OBRIGACOES PATRONAIS	13000	10.000,00	
3.1.91.13.00	OBRIGAGOES PATRONAIS	13000	2.000,00	
3.3.90.14.00	DIARIAS -CIVIL	13000	5.000,00	
3.3.90.30.00	MATERIAL DE CONSUMO	13000	10.000,00	
3.3.90.33.00	PASSAGENS E DESPESAS COM LOCOMOCAO	13000	5.000,00	
3.3.90.35.00	SERVICOS DE CONSULTORIA	13000	8.000,00	
3.3.90.36.00	OUTROS SERV TERCEIROS PESSOA FISICA	13000	5.000,00	
3.3.90.39.00	OUTRO SERV TERCEIRO PESSOA JURIDICA	13000	10.000,00	
4.4.90.52.00	EQUIPAMENTOS E MATERIAL PERMANENTE	13000	10.000,00	
2007.10.122.0012.2038.0001	MANUTENCAO DA ATIVIDADES DO CONSELHO MUNICIPAL DE SAUDE			10.000,00
3.3.90.30.00	MATERIAL DE CONSUMO	13000	5.000,00	
3.3.90.36.00	OUTROS SERV TERCEIROS PESSOA FISICA	13000	2.000,00	
3.3.90.39.00	OUTRO SERV TERCEIRO PESSOA JURIDICA	13000	3.000,00	
TOTAL DA UNIDADE				190.000,00

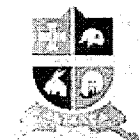

PERNAMBUCO
 PREFEITURA DE ALIANÇA LEI 1590/13
 Quadro de Detalhamento de Despesa - Q.D.D.
 Orçamento Anual do Exercício de 2014

RS 1,00

2000 - PODER EXECUTIVO
 2008 - SECRETARIA ASSISTENCIA SOCIAL

Projeto/Atividade Elemento Despesa	Especificação	Fonte	Valor Detalhado	Total
2008.08.122.0019.2039.0001	MANUTENCAO E DESENVOLVIMENTO DAS ATIVIDADE SEC ASSISTENCIA SOCIAL			204.860,00
3 1 90 04 00	CONTRATAÇÃO POR TEMPO DETERMINADO	13000	5 000,00	
3 1 90.11.00	VENCIMENTOS VANTAGENS PESSOAL CIVIL	13000	161 000,00	
3 1 90 13 00	OBRIGACOES PATRONAIS	13000	900,00	
3 1 91 13 00	OBRIGAGOES PATRONAIS	13000	16 960,00	
3 3 90.14.00	DIARIAS -CIVIL	13000	1 000,00	
3 3 90 30 00	MATERIAL DE CONSUMO	13000	3 000,00	
3 3 90 36 00	OUTROS SERV TERCEIROS PESSOA FISICA	13000	2 000,00	
3 3 90 39 00	OUTRO SERV TERCEIRO PESSOA JURIDICA	13000	5 000,00	
4 4 90 52 00	EQUIPAMENTOS E MATERIAL PERMANENTE	13000	10 000,00	
2008.14.422.0018.2040.0001	MANUTENCAO DAS ATIVIDADE DOS CONSELHOS			30.000,00
3 3 90 30 00	MATERIAL DE CONSUMO	13000	20 000,00	
3 3 90 36 00	OUTROS SERV.TERCEIROS PESSOA FISICA	13000	5 000,00	
3 3 90 39 00	OUTRO SERV TERCEIRO PESSOA JURIDICA	13000	5 000,00	
TOTAL DA UNIDADE				234.860,00



PERNAMBUCO
 PREFEITURA DE ALIANÇA LEI 1590/13
 Quadro de Detalhamento de Despesa - Q.D.D.
 Orçamento Anual do Exercício de 2014

R\$ 1,00

2000 - PODER EXECUTIVO

2009 - SECRETARIA DE VIACAO, OBRAS E URBANISMOS

Projeto/Atividade Elemento Despesa	Especificação	Fonte	Valor Detalhado	Total
2009.04.122.0002.1009.0001	CONSTRUCAO DO CENTRO ADMINISTRATIVO			150.000,00
4 4 90 51.00	OBRAS E INSTALACOES	28000	100 000,00	
4 4 90 52.00	EQUIPAMENTOS E MATERIAL PERMANENTE	13000	50 000,00	
2009 15.122.0014.2041.0001	MANUTENCAO E DESENVOLVIMENTO DAS ATIVIDADES SEC DE OBRAS			800.530,00
3 1 90 04.00	CONTRATACAO POR TEMPO DETERMINADO	13000	60 000,00	
3 1 90 11.00	VENCIMENTOS VANTAGENS PESSOAL CIVIL	13000	403 330,00	
3 1 90 13.00	OBRIGACOES PATRONAIS	13000	13 200,00	
3 1 91 13.00	OBRIGACOES PATRONAIS	13000	39 000,00	
3 3 90 14.00	DIARIAS -CIVIL	13000	5 000,00	
3 3 90 30.00	MATERIAL DE CONSUMO	13000	140 000,00	
3 3 90 33.00	PASSAGENS E DESPESAS COM LOCOMOCAO	13000	20 000,00	
3 3 90 36.00	OUTROS SERV TERCEIROS PESSOA FISICA	13000	10 000,00	
3 3 90 39.00	OUTRO SERV.TERCEIRO PESSOA JURIDICA	13000	100 000,00	
4 4 90 52 00	EQUIPAMENTOS E MATERIAL PERMANENTE	13000	10 000 00	
2009 15.451.0014.1010.0001	IMPLANTACAO DE GALERIAS DE AGUAS PLUVIAIS			200.000,00
4 4 90 51 00	OBRAS E INSTALACOES	13000	200 000 00	
2009 15.451.0014.1011.0001	EXECUCAO DE PAVIMENTACAO E OBRAS COMPLEMENTARES			200.000,00
4 4 90 51.00	OBRAS E INSTALACOES	19000	92 000,00	
4 4 90 51,00	OBRAS E INSTALACOES	28000	108 000,00	
2009 15.451.0014.1012.0001	CONSTRUCAO DE OBRAS DE ARTE DE ENGENHARIA (URBANA)			100.000,00
4 4 90 51 00	OBRAS E INSTALACOES	28000	100 000,00	
2009 15.451.0014.1013.0001	DESAPROPRIA DE AREAS			100.000,00
4 4 90 51 00	OBRAS E INSTALACOES	28000	100 000,00	
2009 15.451.0014.1014.0001	CONSTRUCAO DE MURO DE ARRIMO E ESCADARIAS			50.000,00
4 4 90 51 00	OBRAS E INSTALACOES	28000	50 000,00	
2009 15.451.0014.1015.0001	CALCADAS E OBRAS COMPLEMENTARES			100.000,00
4 4 90 51 00	OBRAS E INSTALACOES	13000	50 000,00	
4 4 90 51 00	OBRAS E INSTALACOES	28000	50 000 00	
2009 15.451.0014.1016.0001	CONSTRUCAO DE PRACAS			150.000,00
4 4 90 51 00	OBRAS E INSTALACOES	28000	150 000,00	



PERNAMBUCO
PREFEITURA DE ALIANCA LEI 1590/13
Quadro de Detalhamento de Despesa - Q.D.D.
Orçamento Anual do Exercício de 2014

Data 31/12/2013

RS 1,00

2000 - PODER EXECUTIVO
2009 - SECRETARIA DE VIACAO, OBRAS E URBANISMOS

Projeto/Atividade Elemento Despesa	Especificação	Fonte	Valor Detalhado	Total
2009.15.451.0014.1017.0001	URBANIZACAO DE RUAS			100.000,00
4 4 90 51 00	OBRAS E INSTALACOES	28000	100.000,00	
2009.15.452.0010.1018.0001	MELHORIA EM PREDIOS PUBLICOS			150.000,00
4 4 90 51 00	OBRAS E INSTALACOES	13000	50.000,00	
4 4 90 51 00	OBRAS E INSTALACOES	28000	100.000,00	
2009.15.452.0010.1019.0001	AMPLICAO DE PRACAS, PARQUES E JARDINS			150.000,00
4 4 90 51 00	OBRAS E INSTALACOES	13000	31.950,00	
4 4 90 51 00	OBRAS E INSTALACOES	28000	118.050,00	
2009.15.512.0014.1020.0001	CONSTRUCAO DE MELHORAIS SANITARIAS			150.000,00
4 4 90 51 00	OBRAS E INSTALACOES	28000	150.000,00	
2009.15.512.0014.1021.0001	CONSTRUCAO DE REDE DE ESGOTO			100.000,00
4 4 90 51 00	OBRAS E INSTALACOES	28000	100.000,00	
2009.16.482.0009.1022.0001	COSNTRUCAO DE MORADIAS			100.000,00
4 4 90 51 00	OBRAS E INSTALACOES	13000	50.000,00	
4 4 90 51 00	OBRAS E INSTALACOES	28000	50.000,00	
2009.16.482.0009.1023.0001	INFRA ESTRUTURA EM OBRAS HABITACIONAL			200.000,00
4 4 90 51 00	OBRAS E INSTALACOES	28000	200.000,00	
2009.16.482.0009.1024.0001	AQUISICAO DE AREAS DESTINADAS A HABITACAO			80.000,00
4 4 90 61 00	AQUISICAO DE IMOVEIS	13000	80.000,00	
2009.16.482.0009.2042.0001	RECUPERCAO DE MORADIAS			50.000,00
3 3 90 30 00	MATERIAL DE CONSUMO	13000	25.000,00	
3 3 90 32 00	MATERIAL DE DISTRIBUICAO GRATUITA	13000	10.000,00	
3 3 90 36 00	OUTROS SERV TERCEIROS PESSOA FISICA	13000	5.000,00	
3 3 90 39 00	OUTRO SERV TERCEIRO PESSOA JURIDICA	13000	10.000,00	
2009.16.482.0009.2043.0001	MANUTENCAO FUNDO DE HABITACAO			20.000,00
3 3 90 30 00	MATERIAL DE CONSUMO	13000	10.000,00	
3 3 90 36 00	OUTROS SERV TERCEIROS PESSOA FISICA	13000	5.000,00	
3 3 90 39 00	OUTRO SERV TERCEIRO PESSOA JURIDICA	13000	5.000,00	
2009.16.482.0009.2044.0001	ELABORACO DE ESTIDOS E PROJETOS DE INTERVENCOES URBANAS			30.000,00
3 3 90 30 00	MATERIAL DE CONSUMO	13000	5.000,00	



PERNAMBUCO
 PREFEITURA DE ALIANÇA LEI 1590/13
 Quadro de Detalhamento de Despesa - Q.D.D.
 Orçamento Anual do Exercício de 2014

R\$ 1,00

2000 - PODER EXECUTIVO

2009 - SECRETARIA DE VIACAO, OBRAS E URBANISMOS

Projeto/Atividade Elemento Despesa	Especificação	Fonte	Valor Detalhado	Total
3.3.90.36.00	OUTROS SERV TERCEIROS PESSOA FISICA	13000	5.000,00	
3.3.90.39.00	OUTRO SERV TERCEIRO PESSOA JURIDICA	13000	20.000,00	
2009.18.542.0011.1025.0001	CONSTRUCAO DE ATERRO SANITARIO			150.000,00
4.4.90.51.00	OBRAS E INSTALACOES	13000	50.000,00	
4.4.90.51.00	OBRAS E INSTALACOES	28000	100.000,00	
2009.18.544.0020.1026.0001	CONSTRUCAO DE ACUDES E BARREIAS			100.000,00
4.4.90.51.00	OBRAS E INSTALACOES	28000	100.000,00	
2009.18.544.0020.1027.0001	PERFURACAO DE POCOS			50.000,00
4.4.90.51.00	OBRAS E INSTALACOES	13000	50.000,00	
2009.18.544.0020.1028.0001	CONSTRUCAO DE SERVICOS DE ABASTECIMENTO DIAGUA			150.000,00
4.4.90.51.00	OBRAS E INSTALACOES	28000	150.000,00	
2009.18.544.0020.2045.0001	MANUTENCAO DOS SERVICOS DE ABASTECIMENTO DIAGUA			236.920,00
3.3.90.30.00	MATERIAL DE CONSUMO	13000	30.000,00	
3.3.90.36.00	OUTROS SERV TERCEIROS PESSOA FISICA	13000	6.920,00	
3.3.90.39.00	OUTRO SERV TERCEIRO PESSOA JURIDICA	13000	200.000,00	
2009.23.695.0006.2046.0001	APOIO A PROJETOS DE INFRAESTRUTURA TURISTICA			75.000,00
3.3.90.30.00	MATERIAL DE CONSUMO	13000	5.000,00	
3.3.90.36.00	OUTROS SERV TERCEIROS PESSOA FISICA	13000	5.000,00	
3.3.90.39.00	OUTRO SERV TERCEIRO PESSOA JURIDICA	13000	5.000,00	
4.4.90.51.00	OBRAS E INSTALACOES	13000	30.000,00	
4.4.90.52.00	EQUIPAMENTOS E MATERIAL PERMANENTE	13000	30.000,00	
2009.26.782.0015.1029.0001	CONSTRUCAO E/OU AMPLIACAO DE ABRIGO DE PASSAGEIROS			70.000,00
4.4.90.51.00	OBRAS E INSTALACOES	13000	70.000,00	
2009.26.782.0015.1030.0001	CONSTRUCAO E/OU AMPLIACAO DE ESTRADAS VICINAIS			50.000,00
4.4.90.51.00	OBRAS E INSTALACOES	13000	25.000,00	
4.4.90.51.00	OBRAS E INSTALACOES	28000	25.000,00	
2009.26.782.0015.1031.0001	CONSTRUCAO DE OBRAS DE ARTE DE ENGENHARIA (ESTRADAS)			50.000,00
4.4.90.51.00	OBRAS E INSTALACOES	28000	50.000,00	
2009.27.812.0013.1032.0001	CONSTRUCAO DE QUADRAS ESPORTIVAS			200.000,00
4.4.90.51.00	OBRAS E INSTALACOES	28000	150.000,00	



PERNAMBUCO
 PREFEITURA DE ALIANCA LEI 1590/13
 Quadro de Detalhamento de Despesa - Q.D.D.
 Orçamento Anual do Exercício de 2014

R\$ 1,00

2000 - PODER EXECUTIVO

2009 - SECRETARIA DE VIACAO, OBRAS E URBANISMOS

Projeto/Atividade Elemento Despesa	Especificação	Fonte	Valor Detalhado	Total
4 4 90 52 00	EQUIPAMENTOS E MATERIAL PERMANENTE	28000	50 000,00	
2009 27.812.0013.2047.0001	MANUTENCAO DOS ESPACOS ESPORTIVOS			20.000,00
3 3 90 30 00	MATERIAL DE CONSUMO	13000	7 000,00	
3 3 90 36 00	OUTROS SERV. TERCEIROS PESSOA FISICA	13000	3 000,00	
3 3 90 39 00	OUTRO SERV. TERCEIRO PESSOA JURIDICA	13000	5 000,00	
4 4 90 52 00	EQUIPAMENTOS E MATERIAL PERMANENTE	13000	5 000,00	
TOTAL DA UNIDADE				4.132.450,00



PERNAMBUCO
 PREFEITURA DE ALIANÇA LEI 1590/13
 Quadro de Detalhamento de Despesa - Q.D.D.
 Orçamento Anual do Exercício de 2014

R\$ 1,00

2000 - PODER EXECUTIVO

2010 - SECRETARIA DE SERVICOS PUBLICOS

Projeto/Atividade Elemento Despesa	Especificação	Fonte	Valor Detalhado	Total
2010.15.452.0010.2048.0001	MANUTENCAO PREDIOS PUBLICOS			100.000,00
3 3 90 30 00	MATERIAL DE CONSUMO	13000	40 000,00	
3 3 90 36 00	OUTROS SERV TERCEIROS PESSOA FISICA	13000	30 000,00	
3 3 90 39 00	OUTRO SERV.TERCEIRO PESSOA JURIDICA	13000	30 000,00	
2010.15.452.0010.2049.0001	CONSERVACAO DE RUAS E AVENIDAS			50.000,00
3 3 90 30 00	MATERIAL DE CONSUMO	13000	20 000,00	
3 3 90 36 00	OUTROS SERV TERCEIROS PESSOA FISICA	13000	10 000,00	
3 3 90 39 00	OUTRO SERV.TERCEIRO PESSOA JURIDICA	13000	20 000,00	
2010.15.452.0010.2050.0001	LIMPEZA E CONSERVACAO DE GALERIAS			50.000,00
3 3 90 30 00	MATERIAL DE CONSUMO	13000	20 000,00	
3 3 90 36 00	OUTROS SERV TERCEIROS PESSOA FISICA	13000	10 000,00	
3 3 90 39 00	OUTRO SERV TERCEIRO PESSOA JURIDICA	13000	20 000,00	
2010.15.452.0010.2051.0001	MAUTENCAO DE CEMITERIOS			44.500,00
3 3 90 30 00	MATERIAL DE CONSUMO	13000	14 500,00	
3 3 90 36 00	OUTROS SERV TERCEIROS PESSOA FISICA	13000	10 000,00	
3 3 90 39 00	OUTRO SERV TERCEIRO PESSOA JURIDICA	13000	20 000,00	
2010.15.452.0010.2052.0001	MANUTENCAO DE PRACA, PARQUES E JARDINS			31.000,00
3 3 90 30 00	MATERIAL DE CONSUMO	13000	10 000,00	
3 3 90 36 00	OUTROS SERV TERCEIROS PESSOA FISICA	13000	10 000,00	
3 3 90 39 00	OUTRO SERV TERCEIRO PESSOA JURIDICA	13000	11 000,00	
2010.15.452.0010.2053.0001	MANUTENCAO DA ROCADA EM TERRENOS BALDIOS			15.000,00
3 3 90 30 00	MATERIAL DE CONSUMO	13000	5 000,00	
3 3 90 36 00	OUTROS SERV.TERCEIROS PESSOA FISICA	13000	5 000,00	
3 3 90 39 00	OUTRO SERV.TERCEIRO PESSOA JURIDICA	13000	5 000,00	
2010.15.452.0010.2054.0001	MANUTENCAO DA ILUMINACAO PUBLICA			536.000,00
3 3 90 30 00	MATERIAL DE CONSUMO	13000	50 000,00	
3 3 90 36 00	OUTROS SERV.TERCEIROS PESSOA FISICA	13000	10 000,00	
3 3 90 39 00	OUTRO SERV.TERCEIRO PESSOA JURIDICA	13000	476 000,00	
2010.15.452.0010.2055.0001	MANUTENCAO DA LIMPEZA PUBLICA			590.000,00
3 3 90 30 00	MATERIAL DE CONSUMO	13000	50 000,00	



PERNAMBUCO
PREFEITURA DE ALIANÇA LEI 1590/13
Quadro de Detalhamento de Despesa - Q.D.D.
Orçamento Anual do Exercício de 2014

Data 31/12/2013

RS 1,00

2000 - PODER EXECUTIVO

2010 - SECRETARIA DE SERVICOS PUBLICOS

Projeto/Atividade Elemento Despesa	Especificação	Fonte	Valor Detalhado	Total
3.3.90.33.00	PASSAGENS E DESPESAS COM LOCOMOCAO	13000	480.000,00	
3.3.90.36.00	OUTROS SERV. TERCEIROS PESSOA FISICA	13000	10.000,00	
3.3.90.39.00	OUTRO SERV. TERCEIRO PESSOA JURIDICA	13000	50.000,00	
2010.15.452.0010.2056.0001	MANUTENCAO DA PAVIMENTACAO E SERVICOS COMPLEMENTARES			150.000,00
3.3.90.30.00	MATERIAL DE CONSUMO	13000	10.000,00	
3.3.90.36.00	OUTROS SERV. TERCEIROS PESSOA FISICA	13000	5.000,00	
3.3.90.39.00	OUTRO SERV. TERCEIRO PESSOA JURIDICA	13000	135.000,00	
2010.15.452.0010.2057.0001	MANUTENCAO E DESENVOLVIMENTO DAS ATIVIDADES SEC. SERVICOS PUBLICOS			1.194.200,00
3.1.90.04.00	CONTRATAÇÃO POR TEMPO DETERMINADO	13000	10.000,00	
3.1.90.11.00	VENCIMENTOS VANTAGENS PESSOAL CIVIL	13000	840.000,00	
3.1.90.13.00	OBRIGACOES PATRONAIS	13000	2.200,00	
3.1.91.13.00	OBRIGACOES PATRONAIS	13000	102.000,00	
3.3.90.14.00	DIARIAS - CIVIL	13000	5.000,00	
3.3.90.30.00	MATERIAL DE CONSUMO	13000	100.000,00	
3.3.90.33.00	PASSAGENS E DESPESAS COM LOCOMOCAO	13000	50.000,00	
3.3.90.36.00	OUTROS SERV. TERCEIROS PESSOA FISICA	13000	20.000,00	
3.3.90.39.00	OUTRO SERV. TERCEIRO PESSOA JURIDICA	13000	50.000,00	
4.4.90.52.00	EQUIPAMENTOS E MATERIAL PERMANENTE	13000	15.000,00	
2010.18.542.0011.2058.0001	MANUTENCAO DE ESPACOS E ATIVIDADES AMBIENTAIS			30.000,00
3.3.90.30.00	MATERIAL DE CONSUMO	13000	10.000,00	
3.3.90.32.00	MATERIAL DE DISTRIBUICAO GRATUITA	13000	5.000,00	
3.3.90.36.00	OUTROS SERV. TERCEIROS PESSOA FISICA	13000	5.000,00	
3.3.90.39.00	OUTRO SERV. TERCEIRO PESSOA JURIDICA	13000	10.000,00	
2010.18.542.0011.2059.0001	MANUTENCAO E REVITALIZACAO DA ARBORIZACAO E AREAS VERDE			30.000,00
3.3.90.30.00	MATERIAL DE CONSUMO	13000	10.000,00	
3.3.90.32.00	MATERIAL DE DISTRIBUICAO GRATUITA	13000	5.000,00	
3.3.90.36.00	OUTROS SERV. TERCEIROS PESSOA FISICA	13000	5.000,00	
3.3.90.39.00	OUTRO SERV. TERCEIRO PESSOA JURIDICA	13000	10.000,00	
2010.26.782.0015.2060.0001	MANUTENCAO E DESENVOLVIMENTO DAS ESTRAS VICINAIS			140.000,00
3.3.90.30.00	MATERIAL DE CONSUMO	13000	50.000,00	



PERNAMBUCO
 PREFEITURA DE ALIANÇA LEI 1590/13
 Quadro de Detalhamento de Despesa - Q.D.D.
 Orçamento Anual do Exercício de 2014

RS 1.00

2000 - PODER EXECUTIVO
 2010 - SECRETARIA DE SERVICOS PUBLICOS

Projeto/Atividade	Especificação	Fonte	Valor Detalhado	Total
Elemento Despesa				
3.3.90.36.00	OUTROS SERV TERCEIROS PESSOA FISICA	13000	10.000,00	
3.3.90.39.00	OUTRO SERV TERCEIRO PESSOA JURIDICA	13000	80.000,00	
TOTAL DA UNIDADE				2.960.700,00



PERNAMBUCO
PREFEITURA DE ALIANCA LEI 1590/13
Quadro de Detalhamento de Despesa - Q.D.D.
Orçamento Anual do Exercício de 2014

Data - 31/12/2013

R\$ 1,00

2000 - PODER EXECUTIVO

2011 - SECRETARIA DE ASSUNTOS JURIDICOS

Projeto/Atividade Elemento Despesa	Especificação	Fonte	Valor Detalhado	Total
2011.02.062.0002.2061.0001	MANUTENCAO E DESENVOLVIMENTO DAS ATIVIDADES SEC ASSUNTOS JURIDICOS			61.600,00
3.1.90.04.00	CONTRATAÇÃO POR TEMPO DETERMINADO	13000	2.000,00	
3.1.90.11.00	VENCIMENTOS VANTAGENS PESSOAL CIVIL	13000	31.700,00	
3.1.90.13.00	OBRIGACOES PATRONAIS	13000	440,00	
3.1.91.13.00	OBRIGACOES PATRONAIS	13000	3.100,00	
3.3.90.14.00	DIARIAS -CIVIL	13000	3.000,00	
3.3.90.30.00	MATERIAL DE CONSUMO	13000	5.000,00	
3.3.90.33.00	PASSAGENS E DESPESAS COM LOCOMOCAO	13000	3.000,00	
3.3.90.36.00	OUTROS SERV TERCEIROS PESSOA FISICA	13000	3.000,00	
3.3.90.39.00	OUTRO SERV TERCEIRO PESSOA JURIDICA	13000	5.360,00	
4.4.90.52.00	EQUIPAMENTOS E MATERIAL PERMANENTE	13000	5.000,00	
TOTAL DA UNIDADE				61.600,00



PERNAMBUCO
PREFEITURA DE ALIANÇA LEI 1590/13
Quadro de Detalhamento de Despesa - Q.D.D.
Orçamento Anual do Exercício de 2014

Data 31/12/2013

R\$ 1,00

2000 - PODER EXECUTIVO

2012 - SECRETARIA DE DESENVOLVIMENTO ECONOMICO

Projeto/Atividade Elemento Despesa	Especificação	Fonte	Valor Detalhado	Total
2012.04.122.0006.2062.0001	MANUTENCAO E DESENVOLVIMENTO DAS ATIVIDADE SEC DESENV. ECONOMICO			86.300,00
3.1.90.04.00	CONTRATAÇÃO POR TEMPO DETERMINADO	13000	2.000,00	
3.1.90.11.00	VENCIMENTOS VANTAGENS PESSOAL CIVIL	13000	44.850,00	
3.1.90.13.00	OBRIGACOES PATRONAIS	13000	9.000,00	
3.1.90.16.00	OUTRAS DESPESAS VARIÁVEIS P. CIVIL	13000	2.000,00	
3.1.91.13.00	OBRIGACOES PATRONAIS	13000	450,00	
3.3.90.14.00	DIARIAS -CIVIL	13000	2.000,00	
3.3.90.30.00	MATERIAL DE CONSUMO	13000	3.000,00	
3.3.90.32.00	MATERIAL DE DISTRIBUICAO GRATUITA	13000	2.000,00	
3.3.90.35.00	SERVICOS DE CONSULTORIA	13000	3.000,00	
3.3.90.36.00	OUTROS SERV TERCEIROS PESSOA FISICA	13000	3.000,00	
3.3.90.39.00	OUTRO SERV TERCEIRO PESSOA JURIDICA	13000	5.000,00	
4.4.90.52.00	EQUIPAMENTOS E MATERIAL PERMANENTE	13000	10.000,00	
TOTAL DA UNIDADE				86.300,00



PERNAMBUCO
PREFEITURA DE ALIANCA LEI 1590/13
Quadro de Detalhamento de Despesa - Q.D.D.
Orçamento Anual do Exercício de 2014

Data 31/12/2013

R\$ 1,00

2000 - PODER EXECUTIVO

2013 - SECRETARIA DE AGRICULTURA E REFORMA AGRARIA

Projeto/Atividade	Especificação	Fonte	Valor Detalhado	Total
Elemento Despesa				
2013.20.605.0006.1033.0001	AQUISICAO DE UMA PATRULHA MECANIZADA			93.950,00
4 4 90 52 00	EQUIPAMENTOS E MATERIAL PERMANENTE	28000	93 950,00	
2013.20.605.0006.2063.0001	MANUTENCAO DAS ATIVIDADES DA SEC AGRICULTURA E REFORMA AGRARIA			175.450,00
3 1 90 04 00	CONTRATAÇÃO POR TEMPO DETERMINADO	13000	2 000,00	
3 1 90 11 00	VENCIMENTOS VANTAGENS PESSOAL CIVIL	13000	97 000,00	
3 1 90 13 00	OBRIGACOES PATRONAIS	13000	20 000,00	
3 1 90 16 00	OUTRAS DESPESAS VARIÁVEIS P. CIVIL	13000	450,00	
3 3 90 14 00	DIARIAS -CIVIL	13000	3 000,00	
3 3 90 30 00	MATERIAL DE CONSUMO	13000	8 000,00	
3 3 90 35 00	SERVICOS DE CONSULTORIA	13000	10 000,00	
3 3 90 36 00	OUTROS SERV TERCEIROS PESSOA FISICA	13000	5 000,00	
3 3 90 39 00	OUTRO SERV TERCEIRO PESSOA JURIDICA	13000	20 000,00	
4 4 90 52 00	EQUIPAMENTOS E MATERIAL PERMANENTE	13000	10 000,00	
2013.20.605.0006.2064.0001	IMPLANTACAO DE HORTA ORGANICA			20.000,00
3 3 90 30 00	MATERIAL DE CONSUMO	13000	5 000,00	
3 3 90 32 00	MATERIAL DE DISTRIBUICAO GRATUITA	13000	2 000,00	
3 3 90 36 00	OUTROS SERV TERCEIROS PESSOA FISICA	13000	3 000,00	
3 3 90 39 00	OUTRO SERV TERCEIRO PESSOA JURIDICA	13000	5 000,00	
4 4 90 52 00	EQUIPAMENTOS E MATERIAL PERMANENTE	13000	5 000,00	
2013.20.605.0006.2065.0001	PROGRAMA DE APOIO AO MICRO E PEQUENO PRODUTOR RURAL			20.000,00
3 3 90 30 00	MATERIAL DE CONSUMO	13000	4 000,00	
3 3 90 32 00	MATERIAL DE DISTRIBUICAO GRATUITA	13000	10 000,00	
3 3 90 36 00	OUTROS SERV TERCEIROS PESSOA FISICA	13000	2 000,00	
3 3 90 39 00	OUTRO SERV TERCEIRO PESSOA JURIDICA	13000	4 000,00	
2013.20.605.0006.2066.0001	ELETRIFICACAO RURAL			30.000,00
3 3 90 39 00	OUTRO SERV TERCEIRO PESSOA JURIDICA	13000	30 000,00	
2013.20.605.0006.2067.0001	PADRONIZACAO DOS BANCOS DE FEIRA			50.000,00
3 3 90 30 00	MATERIAL DE CONSUMO	13000	5 000,00	
3 3 90 36 00	OUTROS SERV TERCEIROS PESSOA FISICA	13000	5 000,00	
3 3 90 39 00	OUTRO SERV TERCEIRO PESSOA JURIDICA	13000	40 000,00	



PERNAMBUCO
PREFEITURA DE ALIANÇA LEI 1590/13
Quadro de Detalhamento de Despesa - Q.D.D.
Orçamento Anual do Exercício de 2014

R\$ 1,00

2000 - PODER EXECUTIVO

2013 - SECRETARIA DE AGRICULTURA E REFORMA AGRARIA

Projeto/Atividade Elemento Despesa	Especificação	Fonte	Valor Detalhado	Total
TOTAL DA UNIDADE				389.400,00

2014.12.306.0016.2068.0001	MANUTENCAO DA EDUCACAO DE JOVENS E ADULTOS			541.440,00
3.1.90.04.00	CONTRATACAO POR TEMPO DETERMINADO	05000	2.000,00	
3.1.90.11.00	VENCIMENTOS VANTAGENS PESSOAL CIVIL	05000	465.000,00	
3.1.90.13.00	OBRIGACOES PATRONAIS	05000	440,00	
3.1.91.13.00	OBRIGACOES PATRONAIS	05000	74.000,00	
2014.12.361.0017.2069.0001	MANUTENCAO E DESENVOLVIMENTO DAS ATIVIDADES ENSINO FUNDAMENTAL			16.207.900,00
3.1.90.04.00	CONTRATACAO POR TEMPO DETERMINADO	05000	260.000,00	
3.1.90.11.00	VENCIMENTOS VANTAGENS PESSOAL CIVIL	05000	14.300.000,00	
3.1.90.13.00	OBRIGACOES PATRONAIS	05000	57.200,00	
3.1.91.13.00	OBRIGACOES PATRONAIS	05000	1.590.700,00	
2014.12.365.0016.2070.0001	MANUTENCAO E DESENVOLVIMENTO DAS ATIVIDADES EDUCACAO INFANTIL			536.660,00
3.1.90.04.00	CONTRATACAO POR TEMPO DETERMINADO	05000	3.000,00	
3.1.90.11.00	VENCIMENTOS VANTAGENS PESSOAL CIVIL	05000	460.000,00	
3.1.90.13.00	OBRIGACOES PATRONAIS	05000	660,00	
3.1.91.13.00	OBRIGACOES PATRONAIS	05000	73.000,00	
TOTAL DA UNIDADE				17.286.000,00



PERNAMBUCO
 PREFEITURA DE ALIANÇA LEI 1590/13
 Quadro de Detalhamento de Despesa - Q.D.D.
 Orçamento Anual do Exercício de 2014

R\$ 1,00

2000 - PODER EXECUTIVO

2015 - FUNDEB 40%

Projeto/Atividade Elemento Despesa	Especificação	Fonte	Valor Detalhado	Total
2015.12.361.0017.1034.0001	CONSTRUÇÃO DE ESCOLAS DO ENSINO FUNDAMENTAL			100.000,00
4 4 90 51.00	OBRAS E INSTALAÇÕES	06000	100 000,00	
2015.12.361.0017.1035.0001	AMPLIAÇÃO DO ESPAÇO FÍSICOS DAS ESCOLAS ENSINO FUNDAMENTAL			50.000,00
4 4 90 51.00	OBRAS E INSTALAÇÕES	06000	50 000,00	
2015.12.361.0017.1036.0001	AQUISIÇÃO DE EQUIPAMENTOS PARA ESCOLAS			50.000,00
4 4 90 52.00	EQUIPAMENTOS E MATERIAL PERMANENTE	06000	50.000,00	
2015.12.361.0017.1037.0001	AQUISIÇÃO DE VEÍCULOS INCLUSIVE ONIBUS			50.000,00
4 4 90 52.00	EQUIPAMENTOS E MATERIAL PERMANENTE	06000	50 000,00	
2015.12.361.0017.2071.0001	MANUTENÇÃO E DESENVOLVIMENTO DAS ATIVIDADE DO ENSINO FUNDAMENTAL			2.374.000,00
3 1 90 04.00	CONTRATAÇÃO POR TEMPO DETERMINADO	06000	160 000,00	
3 1 90 11.00	VENCIMENTOS VANTAGENS PESSOAL CIVIL	06000	1 744.000,00	
3 1 90 13.00	OBRIGAÇÕES PATRONAIS	06000	35.000,00	
3 1 91 13.00	OBRIGAÇÕES PATRONAIS	06000	280.000,00	
3 3 90 14.00	DIÁRIAS -CIVIL	06000	5 000,00	
3 3 90 30.00	MATERIAL DE CONSUMO	06000	50.000,00	
3 3 90 36.00	OUTROS SERV TERCEIROS PESSOA FISICA	06000	10.000,00	
3 3 90 39.00	OUTRO SERV TERCEIRO PESSOA JURIDICA	06000	80 000,00	
4 4 90 52.00	EQUIPAMENTOS E MATERIAL PERMANENTE	06000	10 000,00	
2015.12.361.0017.2072.0001	MANUTENÇÃO DO TRANSPORTE ESCOLAR			50.000,00
3 3 90 30.00	MATERIAL DE CONSUMO	06000	10 000,00	
3 3 90 33.00	PASSAGENS E DESPESAS COM LOCOMOÇÃO	06000	10 000,00	
3 3 90 39.00	OUTRO SERV TERCEIRO PESSOA JURIDICA	06000	30 000,00	
2015.12.361.0017.2073.0001	REALIZAÇÃO DE PINTURA E REFORMAR NAS ESCOLAS			50.000,00
3 3 90 30.00	MATERIAL DE CONSUMO	06000	10 000,00	
3 3 90 36.00	OUTROS SERV TERCEIROS PESSOA FISICA	06000	20 000,00	
3 3 90 39.00	OUTRO SERV TERCEIRO PESSOA JURIDICA	06000	20 000,00	
TOTAL DA UNIDADE				2.724.000,00



PERNAMBUCO
PREFEITURA DE ALIANCA LEI 1590/13
Quadro de Detalhamento de Despesa - Q.D.D.
Orçamento Anual do Exercício de 2014

Data 31/12/2013

R\$ 1,00

2000 - PODER EXECUTIVO

2016 - FUNDEB FNDE

Projeto/Atividade	Especificação	Fonte	Valor Detalhado	Total
Elemento Despesa				
2016.12.306.0003.2074.0001	MANUTENCAO PROGRAMA ALIMENTACAO ESCOLAR (INFANTIL)			67.920,00
3 3 90.30.00	MATERIAL DE CONSUMO	23000	67.920,00	
2016.12.306.0016.2075.0001	MANUTENCAO PROGRAMA ALIMENTACAO ESCOLAR (EJA)			78.264,00
3 3 90.30.00	MATERIAL DE CONSUMO	23000	78.264,00	
2016.12.306.0017.2076.0001	MANUTENCAO PROGRAMA ALIMENTACAO ESCOLAR (FUNDAMENTAL)			371.316,00
3 3 90.30.00	MATERIAL DE CONSUMO	23000	371.316,00	
2016.12.361.0017.1038.0001	CONSTRUCAO DE ESCOLAS DO ENSINO FUNDAMENTAL			300.000,00
4 4 90.51.00	OBRAS E INSTALACOES	21000	300.000,00	
2016.12.361.0017.1039.0001	AMPLIACAO DO ESPACO FISICOS DAS ESCOLAS DO ENSINO FUNDAMENTAL			368.728,00
4 4 90.51.00	OBRAS E INSTALACOES	21000	368.728,00	
2016.12.361.0017.1040.0001	AQUISICAO DE EQUIPAMENTOS PARA AS ESCOLAS			100.000,00
4 4 90.52.00	EQUIPAMENTOS E MATERIAL PERMANENTE	21000	100.000,00	
2016.12.361.0017.1041.0001	CONSTRUCAO DE QUADRAS ESPORTIVAS NAS ESCOLAS			100.000,00
4 4 90.51.00	OBRAS E INSTALACOES	21000	100.000,00	
2016.12.361.0017.2077.0001	MANUTENCAO DO PROGRAMA DINHEIRO DIRETO NA ESCOLA - PDDE			15.000,00
3 3 90.30.00	MATERIAL DE CONSUMO	22000	10.000,00	
3 3 90.36.00	OUTROS SERV TERCEIROS PESSOA FISICA	22000	2.000,00	
3 3 90.39.00	OUTRO SERV TERCEIRO PESSOA JURIDICA	22000	2.000,00	
4 4 90.52.00	EQUIPAMENTOS E MATERIAL PERMANENTE	22000	1.000,00	
2016.12.361.0017.2078.0001	MANUTENCAO DO PROGRAM DE TRANSPORTE ESCOLA			403.600,00
3 3 90.30.00	MATERIAL DE CONSUMO	24000	11.500,00	
3 3 90.33.00	PASSAGENS E DESPESAS COM LOCOMOCAO	24000	372.100,00	
3 3 90.36.00	OUTROS SERV TERCEIROS PESSOA FISICA	24000	10.000,00	
3 3 90.39.00	OUTRO SERV TERCEIRO PESSOA JURIDICA	24000	10.000,00	
2016.12.361.0017.2079.0001	MANUTENCAO DO PROGRAMA MAIS EDUCACAO			126.224,00
3 3 90.30.00	MATERIAL DE CONSUMO	21000	126.224,00	
2016.12.361.0017.2080.0001	MANUTENCAO DO ENSINO FUNDAMENTAL			81.448,00
3 3 90.30.00	MATERIAL DE CONSUMO	21000	40.000,00	
3 3 90.36.00	OUTROS SERV TERCEIROS PESSOA FISICA	21000	5.000,00	
3 3 90.39.00	OUTRO SERV TERCEIRO PESSOA JURIDICA	21000	25.000,00	



PERNAMBUCO
PREFEITURA DE ALIANÇA LEI 1590/13
Quadro de Detalhamento de Despesa - Q.D.D.
Orçamento Anual do Exercício de 2014

Data 31/12/2013

RS 1,00

2000 - PODER EXECUTIVO

2016 - FUNDEB FNDE

Projeto/Atividade	Especificação	Fonte	Valor Detalhado	Total
Elemento Despesa				
4.4.90.52.00	EQUIPAMENTOS E MATERIAL PERMANENTE	21000	11.448,00	
TOTAL DA UNIDADE				2.012.500,00



PERNAMBUCO
 PREFEITURA DE ALIANCA LEI 1590/13
 Quadro de Detalhamento de Despesa - Q.D.D.
 Orçamento Anual do Exercício de 2014

RS 1,00

3000 - ENTIDADES SUPERVISIONADAS

3001 - FUNDO MUNICIPAL DE ASSISTENCIA SOCIAL

Projeto/Atividade	Especificação	Fonte	Valor Detalhado	Total
Elemento Despesa				
3001.08.122.0019.2081.0001	MANUTENCAO DO FUNDO DE ASSISTENCIA SOCIAL			273.000,00
3.1.90.04.00	CONTRATACAO POR TEMPO DETERMINADO	13000	129.000,00	
3.1.90.11.00	VENCIMENTOS VANTAGENS PESSOAL CIVIL	13000	66.000,00	
3.1.90.13.00	OBRIGACOES PATRONAIS	13000	18.000,00	
3.3.90.14.00	DIARIAS -CIVIL	13000	5.000,00	
3.3.90.30.00	MATERIAL DE CONSUMO	13000	25.000,00	
3.3.90.36.00	OUTROS SERV TERCEIROS PESSOA FISICA	13000	5.000,00	
3.3.90.39.00	OUTRO SERV TERCEIRO PESSOA JURIDICA	13000	15.000,00	
4.4.90.52.00	EQUIPAMENTOS E MATERIAL PERMANENTE	13000	10.000,00	
3001.08.241.0018.2082.0001	MANUTENCAO E IMPLEMENTACAO DAS ACOO DE PROTECAO SOCIAL BASICA AO IDOSO			20.000,00
3.3.90.30.00	MATERIAL DE CONSUMO	16000	10.000,00	
3.3.90.36.00	OUTROS SERV TERCEIROS PESSOA FISICA	16000	5.000,00	
3.3.90.39.00	OUTRO SERV TERCEIRO PESSOA JURIDICA	16000	5.000,00	
3001.08.241.0018.2083.0001	MOBILIZACAO SOCIAL E REALIZACAO DE EVENTOS			15.000,00
3.3.90.30.00	MATERIAL DE CONSUMO	13000	5.000,00	
3.3.90.32.00	MATERIAL DE DISTRIBUICAO GRATUITA	13000	2.000,00	
3.3.90.33.00	PASSAGENS E DESPESAS COM LOCOMOCAO	13000	3.000,00	
3.3.90.36.00	OUTROS SERV TERCEIROS PESSOA FISICA	13000	2.000,00	
3.3.90.39.00	OUTRO SERV TERCEIRO PESSOA JURIDICA	13000	3.000,00	
3001.08.243.0019.2084.0001	MANUTENCAO DO CONSELHO TUTELAR			116.000,00
3.1.90.11.00	VENCIMENTOS VANTAGENS PESSOAL CIVIL	13000	82.000,00	
3.1.90.13.00	OBRIGACOES PATRONAIS	13000	18.000,00	
3.3.90.14.00	DIARIAS -CIVIL	13000	2.000,00	
3.3.90.30.00	MATERIAL DE CONSUMO	13000	5.000,00	
3.3.90.33.00	PASSAGENS E DESPESAS COM LOCOMOCAO	13000	2.000,00	
3.3.90.36.00	OUTROS SERV TERCEIROS PESSOA FISICA	13000	2.000,00	
3.3.90.39.00	OUTRO SERV TERCEIRO PESSOA JURIDICA	13000	5.000,00	
3001.08.243.0019.2085.0001	MANUTENCAO DO PETI			70.000,00
3.1.90.04.00	CONTRATACAO POR TEMPO DETERMINADO	16000	29.000,00	
3.1.90.13.00	OBRIGACOES PATRONAIS	16000	6.000,00	



PERNAMBUCO
PREFEITURA DE ALIANCA LEI 1590/13
Quadro de Detalhamento de Despesa - Q.D.D.
Orçamento Anual do Exercício de 2014

Data : 31/12/2013

R\$ 1,00

3000 - ENTIDADES SUPERVISIONADAS

3001 - FUNDO MUNICIPAL DE ASSISTENCIA SOCIAL

Projeto/Atividade Elemento Despesa	Especificação	Fonte	Valor Detalhado	Total
3.3.90.30.00	MATERIAL DE CONSUMO	16000	30.000,00	
3.3.90.36.00	OUTROS SERV TERCEIROS PESSOA FISICA	16000	2.000,00	
3.3.90.39.00	OUTRO SERV TERCEIRO PESSOA JURIDICA	16000	3.000,00	
3001.08.244.0018.2086.0001	MAUTENCAO PROGRAMA DE VALORIZACAO HUMANA			200.000,00
3.3.90.48.00	OUTROS AUXILIO FINANCEIROS P FISICA	13000	188.250,00	
3.3.90.48.00	OUTROS AUXILIO FINANCEIROS P FISICA	16000	11.750,00	
3001.08.244.0018.2087.0001	MANUTENCAO DO PROGRAMA CIDADE LIMPA			200.000,00
3.3.90.48.00	OUTROS AUXILIO FINANCEIROS P FISICA	13000	200.000,00	
3001.08.244.0019.1042.0001	CONSTRUCAO DE CENTROS DE REFERENCIA DA ASSISTENCIA SOCIAL			240.000,00
4.4.90.51.00	OBRAS E INSTALACOES	13000	40.000,00	
4.4.90.51.00	OBRAS E INSTALACOES	28000	200.000,00	
3001.08.244.0019.1043.0001	AQUISICAO DE EQUIPAMENTOS E VEICULO PARA FUNDO DE ASSISTENCIA			50.000,00
4.4.90.52.00	EQUIPAMENTOS E MATERIAL PERMANENTE	13000	5.000,00	
4.4.90.52.00	EQUIPAMENTOS E MATERIAL PERMANENTE	28000	45.000,00	
3001.08.244.0019.2088.0001	MANUTENCAO DO CRAS			270.000,00
3.1.90.04.00	CONTRATACAO POR TEMPO DETERMINADO	16000	132.000,00	
3.1.90.13.00	OBRIGACOES PATRONAIS	16000	29.000,00	
3.3.90.14.00	DIARIAS - CIVIL	16000	5.000,00	
3.3.90.30.00	MATERIAL DE CONSUMO	16000	20.000,00	
3.3.90.33.00	PASSAGENS E DESPESAS COM LOCOMOCAO	16000	25.000,00	
3.3.90.36.00	OUTROS SERV.TERCEIROS PESSOA FISICA	16000	5.000,00	
3.3.90.39.00	OUTRO SERV.TERCEIRO PESSOA JURIDICA	16000	54.000,00	
3001.08.244.0019.2089.0001	MANUTENCAO DO CREAS			115.000,00
3.1.90.04.00	CONTRATACAO POR TEMPO DETERMINADO	16000	51.000,00	
3.1.90.13.00	OBRIGACOES PATRONAIS	16000	11.220,00	
3.3.90.14.00	DIARIAS - CIVIL	16000	5.000,00	
3.3.90.30.00	MATERIAL DE CONSUMO	16000	20.000,00	
3.3.90.36.00	OUTROS SERV.TERCEIROS PESSOA FISICA	16000	10.000,00	
3.3.90.39.00	OUTRO SERV.TERCEIRO PESSOA JURIDICA	16000	17.780,00	
3001.08.244.0019.2090.0001	MANUTENCAO E IMPLANTACAO DAS ACOES DE PROTECAO SOCIAL A FAMILIA-IGD			150.000,00



PERNAMBUCO
PREFEITURA DE ALIANCA LEI 1590/13
Quadro de Detalhamento de Despesa - Q.D.D.
Orçamento Anual do Exercício de 2014

Data 31/12/2013

RS 1,00

3000 - ENTIDADES SUPERVISIONADAS
3001 - FUNDO MUNICIPAL DE ASSISTENCIA SOCIAL

Projeto/Atividade Elemento Despesa	Especificação	Fonte	Valor Detalhado	Total
3.3.90.30.00	MATERIAL DE CONSUMO	16000	30.000,00	
3.3.90.32.00	MATERIAL DE DISTRIBUICAO GRATUITA	16000	30.000,00	
3.3.90.33.00	PASSAGENS E DESPESAS COM LOCOMOCAO	16000	30.000,00	
3.3.90.36.00	OUTROS SERV.TERCEIROS PESSOA FISICA	16000	30.000,00	
3.3.90.39.00	OUTRO SERV TERCEIRO PESSOA JURIDICA	16000	30.000,00	
0001.08.244.0019.2091.0001	PROGRAMA DE APOIO A MULHER VITIMA DE VIOLENCIA			40.000,00
3.3.90.30.00	MATERIAL DE CONSUMO	16000	15.000,00	
3.3.90.33.00	PASSAGENS E DESPESAS COM LOCOMOCAO	16000	5.000,00	
3.3.90.36.00	OUTROS SERV TERCEIROS PESSOA FISICA	16000	5.000,00	
3.3.90.39.00	OUTRO SERV TERCEIRO PESSOA JURIDICA	16000	10.000,00	
4.4.90.52.00	EQUIPAMENTOS E MATERIAL PERMANENTE	16000	5.000,00	
0001.08.244.0019.2092.0001	MANUTENCAO DO PROGRAMA PROJovem ADOLESCENTE			117.000,00
3.1.90.04.00	CONTRATACAO POR TEMPO DETERMINADO	16000	90.000,00	
3.1.90.11.00	VENCIMENTOS VANTAGENS PESSOAL CIVIL	16000	5.000,00	
3.1.90.13.00	OBRIGACOES PATRONAIS	16000	7.000,00	
3.3.90.30.00	MATERIAL DE CONSUMO	16000	5.000,00	
3.3.90.36.00	OUTROS SERV TERCEIROS PESSOA FISICA	16000	5.000,00	
3.3.90.39.00	OUTRO SERV TERCEIRO PESSOA JURIDICA	16000	5.000,00	
0001.08.244.0019.2093.0001	MANUTENCAO E IMPLEMENTACAO DA ACOES PROTECAO SOCIAL ESP.PESSOAL COM DEF			15.000,00
3.3.90.30.00	MATERIAL DE CONSUMO	16000	5.000,00	
3.3.90.32.00	MATERIAL DE DISTRIBUICAO GRATUITA	16000	5.000,00	
3.3.90.33.00	PASSAGENS E DESPESAS COM LOCOMOCAO	16000	5.000,00	
0001.08.244.0019.2094.0001	MANUTENCAO DOS PROGRAMA DE ENFRENTAMENTO A POBREZA			120.000,00
3.3.90.32.00	MATERIAL DE DISTRIBUICAO GRATUITA	16000	60.000,00	
3.3.90.33.00	PASSAGENS E DESPESAS COM LOCOMOCAO	16000	30.000,00	
3.3.90.36.00	OUTROS SERV.TERCEIROS PESSOA FISICA	16000	20.000,00	
3.3.90.48.00	OUTROS AUXILIO FINANCEIROS P FISICA	16000	10.000,00	
0001.08.244.0019.2095.0001	MANUTENCAO DO PROGRAMA BOLSA FAMILIA			250.000,00
3.3.90.30.00	MATERIAL DE CONSUMO	16000	50.000,00	
3.3.90.32.00	MATERIAL DE DISTRIBUICAO GRATUITA	16000	10.000,00	



PERNAMBUCO
 PREFEITURA DE ALIANCA LEI 1590/13
 Quadro de Detalhamento de Despesa - Q.D.D.
 Orçamento Anual do Exercício de 2014

R\$ 1,00

3000 - ENTIDADES SUPERVISIONADAS

3001 - FUNDO MUNICIPAL DE ASSISTENCIA SOCIAL

Projeto/Atividade Elemento Despesa	Especificação	Fonte	Valor Detalhado	Total
3.3.90.33.00	PASSAGENS E DESPESAS COM LOCOMOCAO	16000	30.000,00	
3.3.90.36.00	OUTROS SERV TERCEIROS PESSOA FISICA	16000	10.000,00	
3.3.90.39.00	OUTRO SERV.TERCEIRO PESSOA JURIDICA	16000	140.000,00	
3.3.90.48.00	OUTROS AUXILIO FINANCEIROS P FISICA	16000	10.000,00	
3001.11.334.0018.2096.0001	APOIO AS ASSOCIACOES E COOPERATIVAS DE TRABALHO			25.000,00
3.3.90.41.00	CONTRIBUICOES	13000	25.000,00	
TOTAL DA UNIDADE				2.286.000,00



PERNAMBUCO
PREFEITURA DE ALIANÇA LEI 1590/13
Quadro de Detalhamento de Despesa - Q.D.D.
Orçamento Anual do Exercício de 2014

Data 31/12/2013

R\$ 1,00

3000 - ENTIDADES SUPERVISIONADAS

3002 - FUNDECA FUNDO DA CRIANÇA E DO ADOLESCENTE

Projeto/Atividade Elemento Despesa	Especificação	Fonte	Valor Detalhado	Total
3002.08.243.0019.2097.0001	MANUTENCAO DAS ATIVIDADES DO FUNDO CRIANÇA E DO ADOLESCENTE			60.000,00
3.1.90.04.00	CONTRATAÇÃO POR TEMPO DETERMINADO	13000	15.000,00	
3.1.90.11.00	VENCIMENTOS VANTAGENS PESSOAL CIVIL	13000	10.000,00	
3.1.90.13.00	OBRIGACOES PATRONAIS	13000	5.000,00	
3.3.90.14.00	DIARIAS - CIVIL	13000	5.000,00	
3.3.90.30.00	MATERIAL DE CONSUMO	13000	10.000,00	
3.3.90.36.00	OUTROS SERV TERCEIROS PESSOA FISICA	13000	5.000,00	
3.3.90.39.00	OUTRO SERV TERCEIRO PESSOA JURIDICA	13000	5.000,00	
4.4.90.52.00	EQUIPAMENTOS E MATERIAL PERMANENTE	13000	5.000,00	
3002.08.243.0019.2098.0001	MANUTENCAO IMPLEMENTACAO ACOES PROT SOCIAL BASICA A CRIANÇA, ADOLESCENT			25.000,00
3.3.90.30.00	MATERIAL DE CONSUMO	13000	5.000,00	
3.3.90.32.00	MATERIAL DE DISTRIBUICAO GRATUITA	13000	5.000,00	
3.3.90.33.00	PASSAGENS E DESPESAS COM LOCOMOCAO	13000	5.000,00	
3.3.90.36.00	OUTROS SERV TERCEIROS PESSOA FISICA	13000	5.000,00	
3.3.90.39.00	OUTRO SERV TERCEIRO PESSOA JURIDICA	13000	5.000,00	
3002.08.243.0019.2099.0001	MOBILIZACAO E REALIZACAO DE EVENTOS			20.000,00
3.3.90.30.00	MATERIAL DE CONSUMO	13000	5.000,00	
3.3.90.36.00	OUTROS SERV TERCEIROS PESSOA FISICA	13000	5.000,00	
3.3.90.39.00	OUTRO SERV TERCEIRO PESSOA JURIDICA	13000	10.000,00	
3002.08.243.0019.2100.0001	MANUTENCAO CASA APOIO CRIANÇA ADOLE SIT. RISCO VULNERB. SOCIAL			45.000,00
3.3.90.30.00	MATERIAL DE CONSUMO	13000	25.000,00	
3.3.90.36.00	OUTROS SERV TERCEIROS PESSOA FISICA	13000	5.000,00	
3.3.90.39.00	OUTRO SERV TERCEIRO PESSOA JURIDICA	13000	5.000,00	
4.4.90.52.00	EQUIPAMENTOS E MATERIAL PERMANENTE	13000	10.000,00	
TOTAL DA UNIDADE				150.000,00



PERNAMBUCO
 PREFEITURA DE ALIANCA LEI 1590/13
 Quadro de Detalhamento de Despesa - Q.D.D.
 Orçamento Anual do Exercício de 2014

RS 1,00

3000 - ENTIDADES SUPERVISIONADAS
 3003 - ALIANCAPREV

Projeto/Atividade Elemento Despesa	Especificação	Fonte	Valor Detalhado	Total
3003.09.271.0007.2101.0001	MANUTENCAO DA ADMINISTRACAO DO FUNDO DE PREVIDENCIA			662.500,00
3.1.90.04.00	CONTRATACAO POR TEMPO DETERMINADO	12000	5.000,00	
3.1.90.11.00	VENCIMENTOS VANTAGENS PESSOAL CIVIL	12000	60.000,00	
3.1.90.13.00	OBRIGACOES PATRONAIS	12000	10.000,00	
3.1.91.13.00	OBRIGAGOES PATRONAIS	12000	5.000,00	
3.3.90.14.00	DIARIAS -CIVIL	12000	5.000,00	
3.3.90.30.00	MATERIAL DE CONSUMO	12000	15.000,00	
3.3.90.33.00	PASSAGENS E DESPESAS COM LOCOMOCAO	12000	5.000,00	
3.3.90.35.00	SERVICOS DE CONSULTORIA	12000	100.000,00	
3.3.90.36.00	OUTROS SERV TERCEIROS PESSOA FISICA	12000	87.500,00	
3.3.90.39.00	OUTRO SERV TERCEIRO PESSOA JURIDICA	12000	350.000,00	
4.4.90.52.00	EQUIPAMENTOS E MATERIAL PERMANENTE	12000	20.000,00	
3003.09.271.0007.2102.0001	PAGAMENTO DE INATIVOS PENSIONISTA E OUTROS BENEFICIOS			10.039.950,00
3.3.90.01.00	APOSENTADORIAS E REFORMAS	12000	8.268.950,00	
3.3.90.03.00	PENSOES	12000	1.221.000,00	
3.3.90.05.00	OUTROS BENEFICIOS PREVIDENCIARIOS	12000	390.000,00	
3.3.90.08.00	OUTROS BENEFICIOS ASSISTENCIAIS	12000	10.000,00	
3.3.90.09.00	SALARIO-FAMILIA	12000	150.000,00	
TOTAL DA UNIDADE				10.702.450,00



PERNAMBUCO
 PREFEITURA DE ALIANCA LEI 1590/13
 Quadro de Detalhamento de Despesa - Q.D.D.
 Orçamento Anual do Exercício de 2014

RS 1,00

3000 - ENTIDADES SUPERVISIONADAS

3004 - FUNDO MUNICIPAL DE SAUDE RECURSOS SUS

Projeto/Atividade Elemento Despesa	Especificação	Fonte	Valor Detalhado	Total
3004.10.301.0012.2103.0001	MANUTENCAO DAS ATIVIDADES DA FARMACIA BASICA			100.000,00
3 3 90.32 00	MATERIAL DE DISTRIBUICAO GRATUITA	09000	100 000,00	
3004.10.301.0012.2104.0001	MANUTENCAO DAS UNIDADES BASICAS DE SAUDE			36.000,00
3 3 90.30 00	MATERIAL DE CONSUMO	09000	18 000,00	
3 3 90.36 00	OUTROS SERV.TERCEIROS PESSOA FISICA	09000	3 000,00	
3 3 90.39 00	OUTRO SERV TERCEIRO PESSOA JURIDICA	09000	15 000,00	
3004.10.301.0012.2105.0001	MANUTENCAO DAS ACOES DE PREVENCAO A SAUDE			30.000,00
3 3 90.30 00	MATERIAL DE CONSUMO	09000	6 000,00	
3 3 90.32 00	MATERIAL DE DISTRIBUICAO GRATUITA	09000	3 000,00	
3 3 90.33.00	PASSAGENS E DESPESAS COM LOCOMOCAO	09000	6 000,00	
3 3 90.36 00	OUTROS SERV TERCEIROS PESSOA FISICA	09000	3 000,00	
3 3 90.39 00	OUTRO SERV TERCEIRO PESSOA JURIDICA	09000	6 000,00	
3 3 90.48 00	OUTROS AUXILIO FINANCEIROS P FISICA	09000	6 000,00	
3004.10.301.0012.2106.0001	MANUTENCAO DA ESTRATEGIA SAUDE DA FAMILIA			933.140,00
3 1 90.04.00	CONTRATACAO POR TEMPO DETERMINADO	09000	518 218,00	
3 1 90.11 00	VENCIMENTOS VANTAGENS PESSOAL CIVIL	09000	129 996,00	
3 1 90.13 00	OBRIGACOES PATRONAIS	09000	87 718 00	
3 1 91.13 00	OBRIGACOES PATRONAIS	09000	49 608,00	
3 3 90.30 00	MATERIAL DE CONSUMO	09000	90 000,00	
3 3 90.32 00	MATERIAL DE DISTRIBUICAO GRATUITA	09000	1 800,00	
3 3 90.33.00	PASSAGENS E DESPESAS COM LOCOMOCAO	09000	36 000,00	
3 3 90.36 00	OUTROS SERV TERCEIROS PESSOA FISICA	09000	1 800,00	
3 3 90.39 00	OUTRO SERV TERCEIRO PESSOA JURIDICA	09000	18 000,00	
3004.10.302.0012.2107.0001	MANUTENCAO DA FARMACIA HOSPITALAR			106.600,00
3 3 90.30 00	MATERIAL DE CONSUMO	09000	106 600,00	
3004.10.302.0012.2108.0001	MANUTENCAO DA REDE MUNICIPAL DE SAUDE MEDIA/ALTA COMPLEXIDADE			99.000,00
3 3 90.30 00	MATERIAL DE CONSUMO	09000	30 000,00	
3 3 90.32 00	MATERIAL DE DISTRIBUICAO GRATUITA	09000	6 000,00	
3 3 90.33.00	PASSAGENS E DESPESAS COM LOCOMOCAO	09000	30 000,00	
3 3 90.36 00	OUTROS SERV TERCEIROS PESSOA FISICA	09000	3 000,00	



PERNAMBUCO
PREFEITURA DE ALIANCA LEI 1590/13
Quadro de Detalhamento de Despesa - Q.D.D.
Orçamento Anual do Exercício de 2014

Data : 31/12/2013

R\$ 1,00

3000 - ENTIDADES SUPERVISIONADAS
3004 - FUNDO MUNICIPAL DE SAUDE RECURSOS SUS

Projeto/Atividade Elemento Despesa	Especificação	Fonte	Valor Detalhado	Total
3.3.90.39.00	OUTRO SERV TERCEIRO PESSOA JURIDICA	09000	18.000,00	
3.3.90.48.00	OUTROS AUXILIO FINANCEIROS P FISICA	09000	12.000,00	
3004.10.302.0012.2109.0001	MANUTENCAO DO SERVICO ATENDIMENTO MOVEL DE URGENCIA - SAMU			135.480,00
3.1.90.04.00	CONTRATACAO POR TEMPO DETERMINADO	09000	48.000,00	
3.1.90.11.00	VENCIMENTOS VANTAGENS PESSOAL CIVIL	09000	6.000,00	
3.1.90.13.00	OBRIGACOES PATRONAIS	09000	11.880,00	
3.3.90.14.00	DIARIAS -CIVIL	09000	3.000,00	
3.3.90.30.00	MATERIAL DE CONSUMO	09000	57.600,00	
3.3.90.36.00	OUTROS SERV TERCEIROS PESSOA FISICA	09000	3.000,00	
3.3.90.39.00	OUTRO SERV TERCEIRO PESSOA JURIDICA	09000	6.000,00	
3004.10.302.0012.2110.0001	MANUTENCAO E DESENVOLVIMENTO DAS ATIVIDADE DA UNIDADE MISTA			2.805.530,00
3.1.90.04.00	CONTRATACAO POR TEMPO DETERMINADO	09000	1.218.530,00	
3.1.90.11.00	VENCIMENTOS VANTAGENS PESSOAL CIVIL	09000	738.000,00	
3.1.90.13.00	OBRIGACOES PATRONAIS	09000	209.400,00	
3.1.91.13.00	OBRIGAGOES PATRONAIS	09000	105.600,00	
3.3.90.14.00	DIARIAS -CIVIL	09000	6.000,00	
3.3.90.30.00	MATERIAL DE CONSUMO	09000	300.000,00	
3.3.90.32.00	MATERIAL DE DISTRIBUICAO GRATUITA	09000	6.000,00	
3.3.90.33.00	PASSAGENS E DESPESAS COM LOCOMOCAO	09000	144.000,00	
3.3.90.36.00	OUTROS SERV TERCEIROS PESSOA FISICA	09000	18.000,00	
3.3.90.39.00	OUTRO SERV TERCEIRO PESSOA JURIDICA	09000	60.000,00	
3004.10.304.0012.2111.0001	MANUTENCAO DAS ATIVIDADES DE VIGILANCAI SANITARIA			5.100,00
3.3.90.30.00	MATERIAL DE CONSUMO	09000	1.500,00	
3.3.90.36.00	OUTROS SERV TERCEIROS PESSOA FISICA	09000	600,00	
3.3.90.39.00	OUTRO SERV TERCEIRO PESSOA JURIDICA	09000	1.500,00	
4.4.90.52.00	EQUIPAMENTOS E MATERIAL PERMANENTE	09000	1.500,00	
3004.10.304.0012.2112.0001	MANUTENCAO DAS ATIVIDADES DE CONTROLE DE ZOOMOSES			4.500,00
3.3.90.30.00	MATERIAL DE CONSUMO	09000	3.000,00	
3.3.90.36.00	OUTROS SERV TERCEIROS PESSOA FISICA	09000	750,00	
3.3.90.39.00	OUTRO SERV TERCEIRO PESSOA JURIDICA	09000	750,00	



PERNAMBUCO
 PREFEITURA DE ALIANÇA LEI 1590/13
 Quadro de Detalhamento de Despesa - Q.D.D.
 Orçamento Anual do Exercício de 2014

RS 1,00

3000 - ENTIDADES SUPERVISIONADAS

3004 - FUNDO MUNICIPAL DE SAUDE RECURSOS SUS

Projeto/Atividade Elemento Despesa	Especificação	Fonte	Valor Detalhado	Total
3004.10.305.0012.2113.0001	MANUTENCAO DAS ATIVIDADES DE EPIDEMIOLOGIA E CONTROLE DOENCAS			59.200,00
3.1.90.04.00	CONTRATACAO POR TEMPO DETERMINADO	09000	33.112,00	
3.1.90.11.00	VENCIMENTOS VANTAGENS PESSOAL CIVIL	09000	3.000,00	
3.1.90.13.00	OBRIGACOES PATRONAIS	09000	14.388,00	
3.3.90.14.00	DIARIAS -CIVIL	09000	600,00	
3.3.90.30.00	MATERIAL DE CONSUMO	09000	3.000,00	
3.3.90.33.00	PASSAGENS E DESPESAS COM LOCOMOCAO	09000	3.000,00	
3.3.90.36.00	OUTROS SERV.TERCEIROS PESSOA FISICA	09000	600,00	
3.3.90.39.00	OUTRO SERV TERCEIRO PESSOA JURIDICA	09000	1.500,00	
3004.10.305.0012.2114.0001	MANUTENCAO DOS SERVICOS DE COMBATE A DENGUE			7.200,00
3.3.90.30.00	MATERIAL DE CONSUMO	09000	3.600,00	
3.3.90.32.00	MATERIAL DE DISTRIBUICAO GRATUITA	09000	600,00	
3.3.90.33.00	PASSAGENS E DESPESAS COM LOCOMOCAO	09000	900,00	
3.3.90.36.00	OUTROS SERV.TERCEIROS PESSOA FISICA	09000	600,00	
3.3.90.39.00	OUTRO SERV TERCEIRO PESSOA JURIDICA	09000	1.500,00	
TOTAL DA UNIDADE				4.321.750,00



PERNAMBUCO
 PREFEITURA DE ALIANCA LEI 1590/13
 Quadro de Detalhamento de Despesa - Q.D.D.
 Orçamento Anual do Exercício de 2014

RS 1,00

3000 - ENTIDADES SUPERVISIONADAS

3005 - FUNDO MUNICIPAL DE SAUDE

Projeto/Atividade Elemento Despesa	Especificação	Fonte	Valor Detalhado	Total
3005.10.301.0012.1044.0001	CONSTRUCAO E/OU AMPLIACAO DE UNIDADES BASICAS SAUDE			200.000,00
4.4.90.51.00	OBRAS E INSTALACOES	28000	200.000,00	
3005.10.301.0012.1045.0001	AQUISICAO DE EQUIPAMENTOS VEICULOS PARA UNIDADES BASICA DE SAUDE			150.000,00
4.4.90.52.00	EQUIPAMENTOS E MATERIAL PERMANENTE	28000	150.000,00	
3005.10.301.0012.2115.0001	MANUTENCAO DAS ATIVIDADES DA FARMACIA BASICA			70.000,00
3.3.90.32.00	MATERIAL DE DISTRIBUICAO GRATUITA	13000	70.000,00	
3005.10.301.0012.2116.0001	MANUTENCAO DAS UNIDADES BASICAS DE SAUDE			24.000,00
3.3.90.30.00	MATERIAL DE CONSUMO	13000	12.000,00	
3.3.90.36.00	OUTROS SERV TERCEIROS PESSOA FISICA	13000	2.000,00	
3.3.90.39.00	OUTRO SERV TERCEIRO PESSOA JURIDICA	13000	10.000,00	
3005.10.301.0012.2117.0001	MANUTENCAO DAS ACOES DE PREVENCAO A SAUDE			20.000,00
3.3.90.30.00	MATERIAL DE CONSUMO	13000	4.000,00	
3.3.90.32.00	MATERIAL DE DISTRIBUICAO GRATUITA	13000	2.000,00	
3.3.90.33.00	PASSAGENS E DESPESAS COM LOCOMOCAO	13000	4.000,00	
3.3.90.36.00	OUTROS SERV TERCEIROS PESSOA FISICA	13000	2.000,00	
3.3.90.39.00	OUTRO SERV TERCEIRO PESSOA JURIDICA	13000	4.000,00	
3.3.90.48.00	OUTROS AUXILIO FINANCEIROS P FISICA	13000	4.000,00	
3005.10.301.0012.2118.0001	MANUTENCAO DA ESTRATEGIA SAUDE DA FAMILIA			4.118.878,00
3.1.90.04.00	CONTRATACAO POR TEMPO DETERMINADO	13000	2.228.681,00	
3.1.90.11.00	VENCIMENTOS VANTAGENS PESSOAL CIVIL	13000	592.204,00	
3.1.90.13.00	OBRIGACOES PATRONAIS	13000	399.601,00	
3.1.91.13.00	OBRIGAGOES PATRONAIS	13000	225.992,00	
3.3.90.30.00	MATERIAL DE CONSUMO	13000	410.000,00	
3.3.90.32.00	MATERIAL DE DISTRIBUICAO GRATUITA	13000	8.200,00	
3.3.90.33.00	PASSAGENS E DESPESAS COM LOCOMOCAO	13000	164.000,00	
3.3.90.36.00	OUTROS SERV TERCEIROS PESSOA FISICA	13000	8.200,00	
3.3.90.39.00	OUTRO SERV TERCEIRO PESSOA JURIDICA	13000	82.000,00	
3005.10.301.0012.2119.0001	MANUTENCAO DO FUNDO MUNICIPAL DE SAUDE			125.400,00
3.1.90.04.00	CONTRATACAO POR TEMPO DETERMINADO	13000	10.000,00	
3.1.90.11.00	VENCIMENTOS VANTAGENS PESSOAL CIVIL	13000	20.000,00	



PERNAMBUCO
 PREFEITURA DE ALIANÇA LEI 1590/13
 Quadro de Detalhamento de Despesa - Q.D.D.
 Orçamento Anual do Exercício de 2014

R\$ 1,00

3000 - ENTIDADES SUPERVISIONADAS

3005 - FUNDO MUNICIPAL DE SAUDE

Projeto/Atividade Elemento Despesa	Especificação	Fonte	Valor Detalhado	Total
3.1.90.13.00	OBRIGACOES PATRONAIS	13000	2.200,00	
3.1.91.13.00	OBRIGACOES PATRONAIS	13000	3.200,00	
3.3.90.14.00	DIARIAS - CIVIL	13000	5.000,00	
3.3.90.30.00	MATERIAL DE CONSUMO	13000	30.000,00	
3.3.90.32.00	MATERIAL DE DISTRIBUICAO GRATUITA	13000	10.000,00	
3.3.90.33.00	PASSAGENS E DESPESAS COM LOCOMOCAO	13000	10.000,00	
3.3.90.36.00	OUTROS SERV.TERCEIROS PESSOA FISICA	13000	5.000,00	
3.3.90.39.00	OUTRO SERV TERCEIRO PESSOA JURIDICA	13000	20.000,00	
4.4.90.52.00	EQUIPAMENTOS E MATERIAL PERMANENTE	13000	10.000,00	
3005.10.301.0012.2120.0001	MANUTENCAO DA ACADEMIA DA SAUDE			75.000,00
3.3.90.30.00	MATERIAL DE CONSUMO	13000	15.000,00	
3.3.90.36.00	OUTROS SERV.TERCEIROS PESSOA FISICA	13000	10.000,00	
3.3.90.39.00	OUTRO SERV TERCEIRO PESSOA JURIDICA	13000	50.000,00	
3005.10.302.0012.1046.0001	AQUISICAO DE EQUIPAMENTOS VEICULOS INCLUSIVE AMBULANCIA			200.000,00
4.4.90.52.00	EQUIPAMENTOS E MATERIAL PERMANENTE	28000	200.000,00	
3005.10.302.0012.2121.0001	MANUTENCAO DA FARMACIA HOSPITALAR			398.722,00
3.3.90.30.00	MATERIAL DE CONSUMO	13000	398.722,00	
3005.10.302.0012.2122.0001	AMPLIACAO E REFORMA DE POSTOS DE SAUDE E UNIDADE MISTA			200.000,00
3.3.90.30.00	MATERIAL DE CONSUMO	13000	10.000,00	
3.3.90.36.00	OUTROS SERV.TERCEIROS PESSOA FISICA	13000	5.000,00	
3.3.90.39.00	OUTRO SERV TERCEIRO PESSOA JURIDICA	13000	85.000,00	
4.4.90.51.00	OBRAS E INSTALACOES	13000	100.000,00	
3005.10.302.0012.2123.0001	MANUTENCAO DA REDE MUNICIPAL DE SAUDE MEDIA/ALTA COMPLEXIDADE			76.000,00
3.3.90.30.00	MATERIAL DE CONSUMO	13000	20.000,00	
3.3.90.32.00	MATERIAL DE DISTRIBUICAO GRATUITA	13000	4.000,00	
3.3.90.33.00	PASSAGENS E DESPESAS COM LOCOMOCAO	13000	20.000,00	
3.3.90.36.00	OUTROS SERV TERCEIROS PESSOA FISICA	13000	2.000,00	
3.3.90.39.00	OUTRO SERV TERCEIRO PESSOA JURIDICA	13000	12.000,00	
3.3.90.48.00	OUTROS AUXILIO FINANCEIROS P FISICA	13000	8.000,00	
4.4.90.52.00	EQUIPAMENTOS E MATERIAL PERMANENTE	13000	10.000,00	



PERNAMBUCO
 PREFEITURA DE ALIANCA LEI 1590/13
 Quadro de Detalhamento de Despesa - Q.D.D.
 Orçamento Anual do Exercício de 2014

RS 1,00

0000 - ENTIDADES SUPERVISIONADAS

0005 - FUNDO MUNICIPAL DE SAUDE

Projeto/Atividade	Especificação	Fonte	Valor Detalhado	Total
Elemento Despesa				
0005 10.302.0012.2124.0001	MANUTENCAO DO SERVICO ATENDIMENTO MOVEL DE URGENCIA - SAMU			90.320,00
3 1 90 04 00	CONTRATACAO POR TEMPO DETERMINADO	13000	32 000,00	
3 1 90 11 00	VENCIMENTOS VANTAGENS PESSOAL CIVIL	13000	4 000,00	
3 1 90 13 00	OBRIGACOES PATRONAIS	13000	7 920,00	
3 3 90 14 00	DIARIAS -CIVIL	13000	2 000,00	
3 3 90 30 00	MATERIAL DE CONSUMO	13000	38 400,00	
3 3 90 36 00	OUTROS SERV.TERCEIROS PESSOA FISICA	13000	2 000,00	
3 3 90 39 00	OUTRO SERV.TERCEIRO PESSOA JURIDICA	13000	4 000,00	
0005 10.302.0012.2125.0001	MANUTENCAO E DESENVOLVIMENTO DAS ATIVIDADE DA UNIDADE MISTA			1.789.470,00
3 1 90 04 00	CONTRATACAO POR TEMPO DETERMINADO	13000	731 470,00	
3 1 90 11 00	VENCIMENTOS VANTAGENS PESSOAL CIVIL	13000	492 000,00	
3 1 90 13 00	OBRIGACOES PATRONAIS	13000	139 600,00	
3 1 91 13 00	OBRIGAGOES PATRONAIS	13000	70.400,00	
3 3 90 14 00	DIARIAS -CIVIL	13000	4 000,00	
3 3 90 30 00	MATERIAL DE CONSUMO	13000	200 000,00	
3 3 90 32 00	MATERIAL DE DISTRIBUICAO GRATUITA	13000	4 000,00	
3 3 90 33 00	PASSAGENS E DESPESAS COM LOCOMOCAO	13000	96 000,00	
3 3 90 36 00	OUTROS SERV.TERCEIROS PESSOA FISICA	13000	12 000,00	
3 3 90 39 00	OUTRO SERV.TERCEIRO PESSOA JURIDICA	13000	40 000,00	
0005 10.304.0012.2126.0001	MANUTENCAO DAS ATIVIDADES DE VIGILANCAI SANITARIA			11.900,00
3 3 90 30 00	MATERIAL DE CONSUMO	13000	3 500,00	
3 3 90 36 00	OUTROS SERV.TERCEIROS PESSOA FISICA	13000	1 400,00	
3 3 90 39 00	OUTRO SERV.TERCEIRO PESSOA JURIDICA	13000	3 500,00	
4 4 90 52 00	EQUIPAMENTOS E MATERIAL PERMANENTE	13000	3 500,00	
0005 10.304.0012.2127.0001	MANUTENCAO DAS ATIVIDADES DE CONTROLE DE ZOOMOSES			10.500,00
3 3 90 30 00	MATERIAL DE CONSUMO	13000	7 000,00	
3 3 90 36 00	OUTROS SERV.TERCEIROS PESSOA FISICA	13000	1 750,00	
3 3 90 39 00	OUTRO SERV.TERCEIRO PESSOA JURIDICA	13000	1 750,00	
0005 10.305.0012.2128.0001	MANUTENCAO DAS ATIVIDADES DE EPIDEMIOLOGIA E CONTROLE DOENCAS			145.760,00
3 1 90 04 00	CONTRATACAO POR TEMPO DETERMINADO	13000	84 888,00	

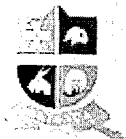

PERNAMBUCO
PREFEITURA DE ALIANÇA LEI 1590/13
Quadro de Detalhamento de Despesa - Q.D.D.
Orçamento Anual do Exercício de 2014

Data 31/12/2013

RS 1,00

0000 - ENTIDADES SUPERVISIONADAS

0005 - FUNDO MUNICIPAL DE SAUDE

Projeto/Atividade	Especificação	Fonte	Valor Detalhado	Total
Elemento Despesa				
3.1.90.11.00	VENCIMENTOS VANTAGENS PESSOAL CIVIL	13000	7.000,00	
3.1.90.13.00	OBRIGACOES PATRONAIS	13000	33.572,00	
3.3.90.14.00	DIARIAS -CIVIL	13000	1.400,00	
3.3.90.30.00	MATERIAL DE CONSUMO	13000	7.000,00	
3.3.90.33.00	PASSAGENS E DESPESAS COM LOCOMOCAO	13000	7.000,00	
3.3.90.36.00	OUTROS SERV TERCEIROS PESSOA FISICA	13000	1.400,00	
3.3.90.39.00	OUTRO SERV TERCEIRO PESSOA JURIDICA	13000	3.500,00	
0005.10.305.0012.2129.0001	MANUTENCAO DOS SERVICOS DE COMBATE A DENGUE			16.800,00
3.3.90.30.00	MATERIAL DE CONSUMO	13000	8.400,00	
3.3.90.32.00	MATERIAL DE DISTRIBUICAO GRATUITA	13000	1.400,00	
3.3.90.33.00	PASSAGENS E DESPESAS COM LOCOMOCAO	13000	2.100,00	
3.3.90.36.00	OUTROS SERV TERCEIROS PESSOA FISICA	13000	1.400,00	
3.3.90.39.00	OUTRO SERV TERCEIRO PESSOA JURIDICA	13000	3.500,00	
TOTAL DA UNIDADE				7.722.750,00
TOTAL DO ORÇAMENTO				74.100.000,00



PERNAMBUCO
PREFEITURA DE ALIANÇA

Orçamento Anual do Exercício de 2014

DEMONSTRATIVO DAS VINCULAÇÕES CONSTITUCIONAIS DE RECEITAS E DESPESAS
COM AÇÕES E SERVIÇOS PÚBLICOS DE SAÚDE

ORIGEM DOS RECURSOS	VALORES (R\$)	APLICAÇÃO DOS RECURSOS	VALORES (R\$)
IMPOSTOS MUNICIPAIS	305.900,00	DESPESAS CORRENTES	7.229.250,00
IPTU (20%)	46.000,00	PESSOAL E ENCARGOS SOCIAIS	5.211.728,00
IRRF (20%)	115.000,00	OUTRAS DESPESAS CORRENTES - SMS	2.017.522,00
ITBI (20%)	6.900,00		
ISS (20%)	138.000,00		
TRANSFERÊNCIAS DA UNIÃO	6.128.062,50	DESPESAS DE CAPITAL - SMS	683.500,00
FPM (25%)	6.123.750,00	INVESTIMENTOS	683.500,00
ITR (15%)	1.725,00		
L.C. 87/96 (15%)	2.587,50		
TRANSFERÊNCIAS DOS ESTADOS	1.456.475,00		
ICMS (25%)	1.282.250,00		
IPVA (20%)	172.500,00		
IPI-EXPORTAÇÃO (15%)	1.725,00		
OUTRAS RECEITAS CORRENTES	9.375,00		
MULTAS E JUROS DE MORA - IPTU (15%)	-		
MULTAS E JUROS DE MORA - ITBI (15%)	-		
MULTAS E JUROS DE MORA - ISS (15%)	-		
MULTAS E JUROS DE MORA - DÍVIDA ATIVA - IPTU (15%)	-		
MULTAS E JUROS DE MORA - DÍVIDA ATIVA - ISS (15%)	-		
DÍVIDA ATIVA - IPTU (15%)	8.625,00		
DÍVIDA ATIVA - ISS (15%)	750,00		
RENDIMENTO DE APLICAÇÃO DO ASP	12.937,50		
TOTAL RECEITA ASPS	7.912.750,00	TOTAL DESPESA ASPS	7.912.750,00

DEMONSTRATIVO DAS VINCULAÇÕES CONSTITUCIONAIS DE RECEITAS E DESPESAS
COM MANUTENÇÃO E DESENVOLVIMENTO DO ENSINO E FUNDEB

ORIGEM DOS RECURSOS	VALORES (R\$)	APLICAÇÃO DOS RECURSOS	VALORES (R\$)
IMPOSTOS MUNICIPAIS	458.850,00	DESPESAS CORRENTES	4.459.853,00
IPTU (30%)	69.000,00	PESSOAL E ENCARGOS SOCIAIS	77.260,00
IRRF (30%)	172.500,00	OUTRAS DESPESAS CORRENTES - SMS	4.382.593,00
ITBI (30%)	10.350,00		
ISS (30%)	207.000,00		
TRANSFERÊNCIAS DA UNIÃO	5.640.462,50	DESPESAS DE CAPITAL - SMS	3.074.272,00
FPM (23%)	5.633.850,00	INVESTIMENTOS	3.074.272,00
ITR (23%)	2.645,00		
L.C. 87/96 (23%)	3.967,50		
TRANSFERÊNCIAS DOS ESTADOS	1.380.690,00		
ICMS (23%)	1.179.670,00		
IPVA (23%)	198.375,00		
IPI-EXPORTAÇÃO (23%)	2.645,00		
OUTRAS RECEITAS CORRENTES	15.625,00		
MULTAS E JUROS DE MORA - IPTU (25%)	-		
MULTAS E JUROS DE MORA - ITBI (25%)	-		
MULTAS E JUROS DE MORA - ISS (25%)	-		
MULTAS E JUROS DE MORA - DÍVIDA ATIVA - IPTU (25%)	-		
MULTAS E JUROS DE MORA - DÍVIDA ATIVA - ISS (25%)	-		
DÍVIDA ATIVA - IPTU (25%)	14.375,00		
DÍVIDA ATIVA - ISS (25%)	1.250,00		
RENDIMENTOS MDE	38.497,50		
TOTAL RECEITA MDE	7.534.125,00	TOTAL DESPESA MDE	7.534.125,00
TRANSFERÊNCIAS MULTIGOVERNAMENTAIS	20.010.000,00	DESPESAS CORRENTES	19.750.000,00
TRANSFERÊNCIAS DE RECURSOS DO FUNDEB	17.710.000,00	PESSOAL E ENCARGOS SOCIAIS	19.505.000,00
COMPLEMENTO DA UNIÃO FUNDEB	2.300.000,00	OUTRAS DESPESAS CORRENTES - SMS	245.000,00
RENDIMENTOS DE APLICAÇÃO FINANCEIRA - FUNDEB		DESPESAS DE CAPITAL - SMS	260.000,00
TOTAL RECEITA FUNDEB	20.010.000,00	TOTAL DESPESA FUNDEB	20.010.000,00
TOTAL GERAL	27.544.125,00	TOTAL GERAL	27.544.125,00



PERNAMBUCO
PREFEITURA DE ALIANÇA
Fontes de Recursos

FONTES DE RECURSOS	VALOR
05 - Recursos do FUNDEB - Magistério	12.006.000,00
06 - Recursos do FUNDEB - Outras Despesas	8.004.000,00
09 - Recursos Transferidos pelo SUS	4.321.750,00
12 - Recursos de Contribuições para o RPPS	10.339.200,00
13 - Recursos Ordinários - Não vinculados)	30.223.300,00
16 - Recursos Transferidos pelo FNAS	1.178.750,00
19 - Transferências da CIDE	92.000,00
20 - Alienação de Bens	172.500,00
21 - Recursos do Salário-Educação	1.076.400,00
22 - Recursos PDDE	15.000,00
23 - Recursos - PNAE	517.500,00
24 - Recursos - PNATE	403.600,00
28 - Transferências de Outros Convênios	5.750.000,00
TOTAL	74.100.000,00

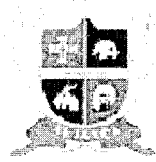

PERNAMBUCO
PREFEITURA DE ALIANÇA
Fontes de Recursos



Tabela 9 - DEMONSTRATIVO VII – ESTIMATIVA E COMPENSAÇÃO DA RENÚNCIA DE RECEITA



PRÉFECTURA MUNICIPAL DE ALIANÇA
LEI DE DIRETRIZES ORÇAMENTÁRIAS
ANEXO DE METAS FISCAIS
ESTIMATIVA E COMPENSAÇÃO DA RENÚNCIA DE RECEITA
 2014

AMF - Tabela 8 (LRF, art. 4º, § 2º, inciso V)

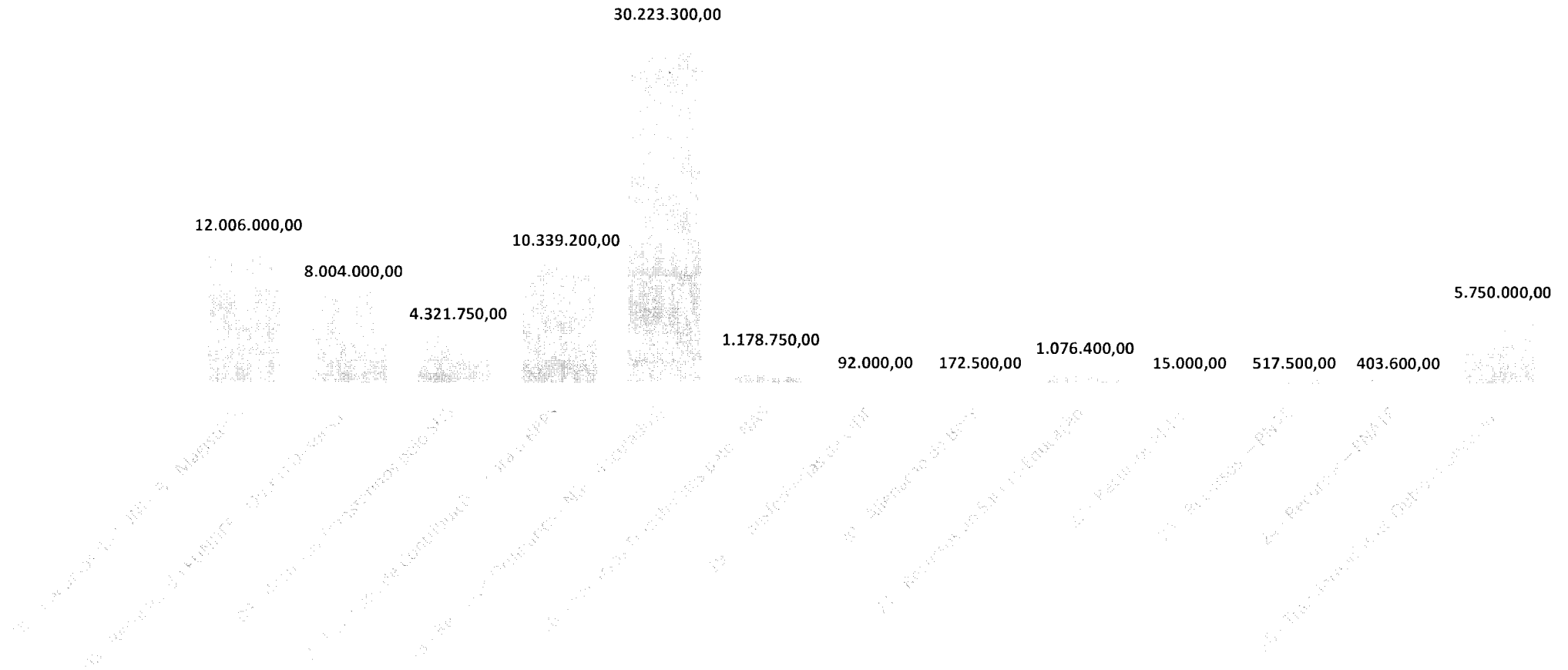
R\$ 1,00

TRIBUTOS	MODALIDADE	SETORES/ PROGRAMAS/ BENEFICIÁRIO	RENÚNCIA DE RECEITA PREVISTA			COMPENSAÇÃO
			2014	2015	2016	
IPTU	Outros Benefícios	Incentivo a arrecadação-	25.000,00	28.750,00	29.000,00	Redução da Inadimplência
TAXAS	Outros Benefícios	Incentivo a arrecadação-	25.000,00	28.750,00	29.000,00	Redução da Inadimplência
IPTU	Outros Benefícios	Benefício individuais-aposentado,pensionis	25.000,00	28.750,00	28.750,00	Redução da Inadimplência
IPTU	Remissão	Incapacidade contributiva carente	20.000,00	23.000,00	24.000,00	Redução da Inadimplência
OUTROS	Outros Benefícios	Descontos Pag a vista	30.000,00	34.500,00	35.000,00	Redução da Inadimplência
TOTAL			125.000,00	143.750,00	145.750,00	

FONTE:



PERNAMBUCO
PREFEITURA DE ALIANÇA

Orçamento Anual do Exercício de 2014

COMPATIBILIDADE DO ORÇAMENTO 2014 COM O ANEXO COM O ANEXO DE METAS FISCAIS
DA LDO 2014

DISCRIMINAÇÃO	LDO 2014 PROJETADA	ORÇAMENTO 2014 ORÇADO
1 - RECEITA TOTAL	74.100.000,00	74.100.000,00
(-) Aplicação Financeira	221.931,00	221.950,00
(-) Operação de Crédito	-	-
(-) Alienação de Bens	57.500,00	57.500,00
2 - RECEITA LIQUIDA	73.820.569,00	73.820.550,00
3 - DESPESA TOTAL	74.100.000,00	74.100.000,00
(-) Juros da Dívida	42.000,00	42.000,00
(-) Amortização da dívida	894.431,00	1.026.500,00
(-) Aquisição de Títulos	-	-
(-) Reserva de Contingência	543.000,00	686.225,00
4 - DESPESAS LIQUIDA	72.620.569,00	72.345.275,00
5 - RESULTADO PRIMÁRIO (2 - 4)	1.200.000,00	1.475.275,00